

SISTEMA
NIRON[®]

Sistema de tuberías y accesorios de Polipropileno
PP-R / PP-RCT para instalaciones hidráulicas
y grandes proyectos de climatización

Componentes del sistema

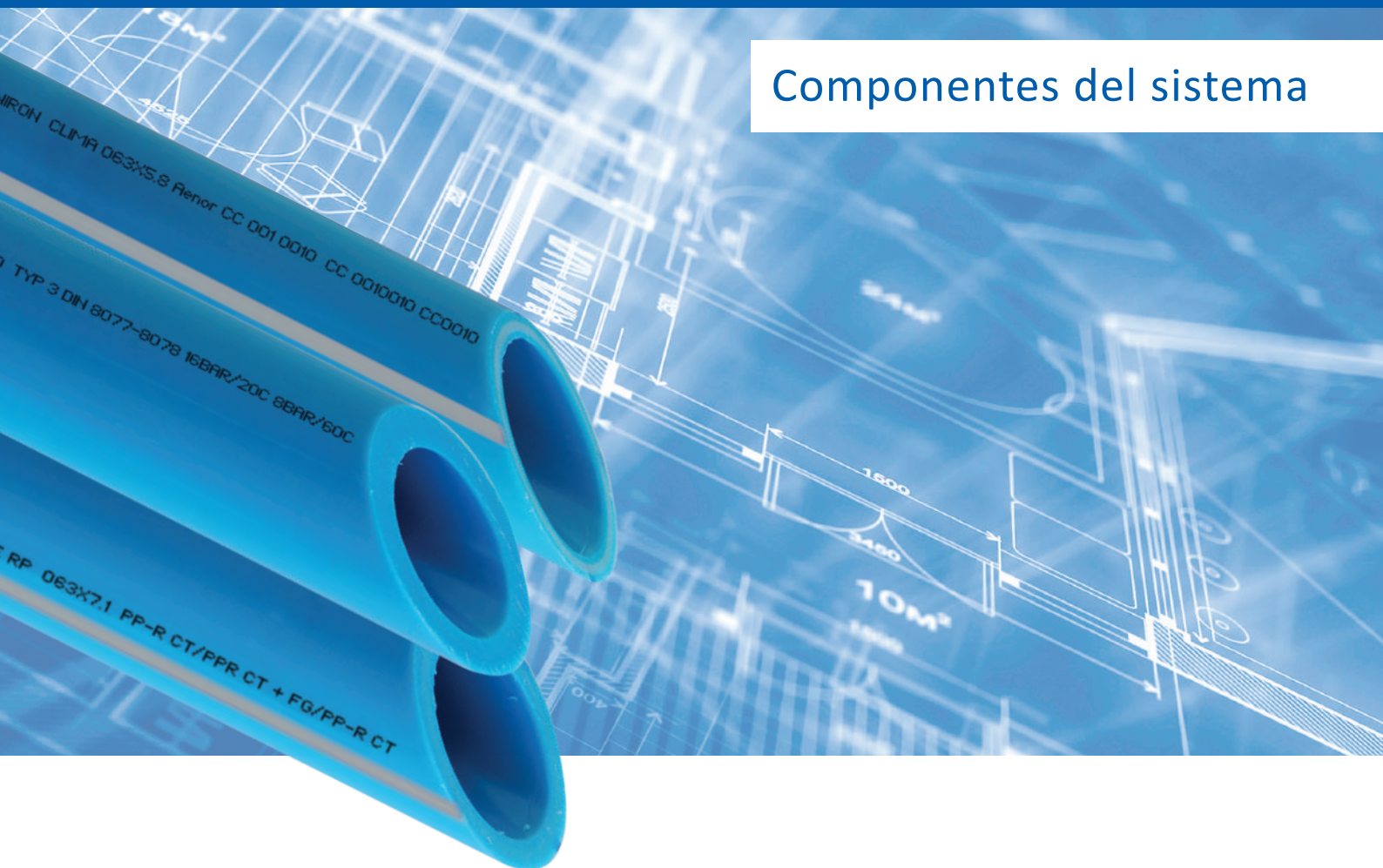

Líderes en canalizar soluciones

Índice

5

Tubería

17

Accesorios termofusión

39

Accesorios termofusión roscados

47

Accesorios electrosoldables

51

Válvulas

59

Bridas, portabridas y enlaces acero
ranurado

65

Máquinas y herramientas

73

Soportería



Calidad e innovación

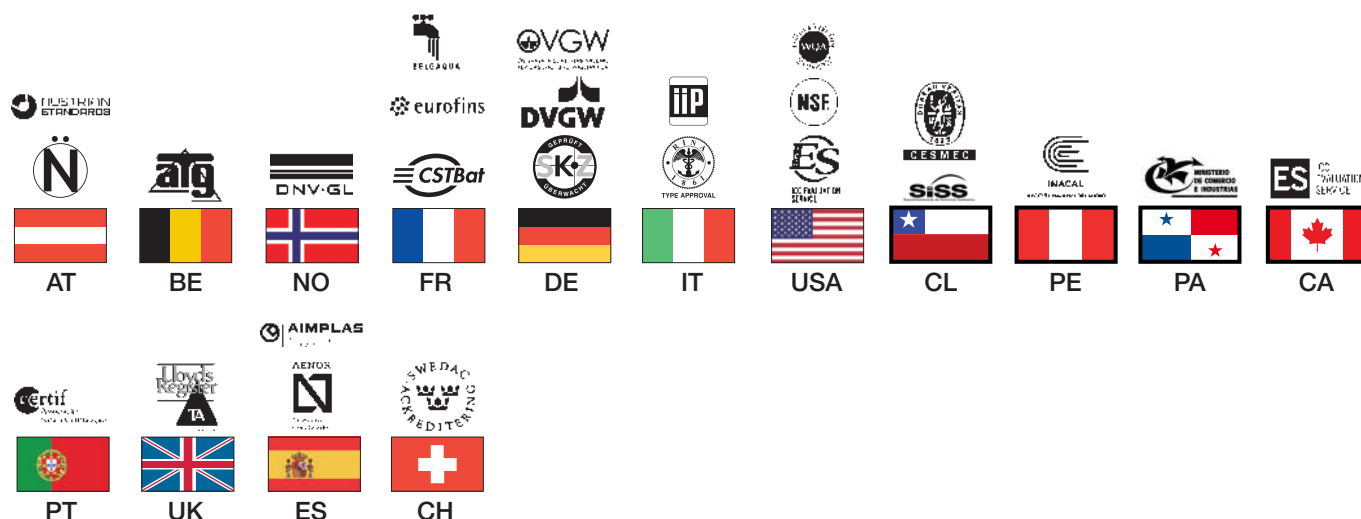

El “alma máter” de la empresa

Investigación, innovación, calidad, control y servicio nos han permitido lograr el mayor reconocimiento internacional.

La totalidad de los sistemas de tubería y accesorios se fabrican con las técnicas de producción más modernas y comercializan bajo distintas marcas, dando una solución técnica para todo tipo de instalación.

La garantía de calidad de nuestros productos queda reflejada en los certificados obtenidos y ensayos superados conforme a las normativas exigidas en los 5 continentes.

ESPECIALISTAS EN TUBERÍAS PP-RCT

Sistema NIRON: sistema completo desde \varnothing 20 hasta \varnothing 630 mm.
Máxima cobertura para grandes proyectos.



NIRON MONOCAPA RP

RP Plomería (AFS y ACS)



NIRON FIBER BLUE RP

RP Plomería (AFS y ACS)



NIRON CLIMA RP

Climatización y Plomería
(agua caliente y fría)



NIRON PREMIUM

ACS + Desinfección

Acreditaciones medioambientales

Contribución de puntos para la obtención de certificaciones
LEED- BREEAM-EDGE



Declaración Ambiental de producto (DAP)

Diagnosis técnica voluntaria e independiente sobre los datos del Análisis de Ciclo de Vida (ACV) de nuestros productos.



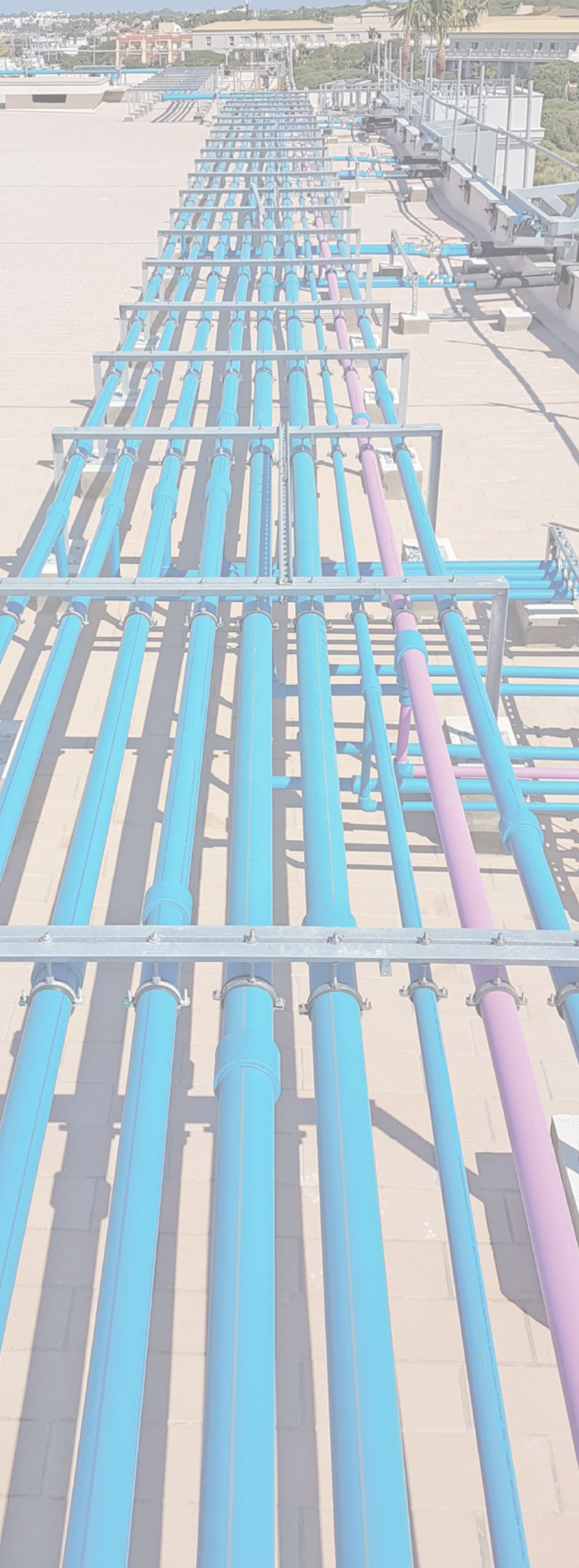

Tubería



Agua potable



Instalaciones
hidrosanitarias



Salas de
calderas



Instalaciones
HVAC



Calefacción a
alta y baja
temperatura



Aplicaciones
de geotermia



Construcción
naval



Trasiego
productos
químicos



Aire
comprimido



Aguas
recuperadas



No exponer
al sol

Indice

Tubería Monocapa PP-R RP - Raised Pressure

Tubería Monocapa RP SDR9/Serie 4

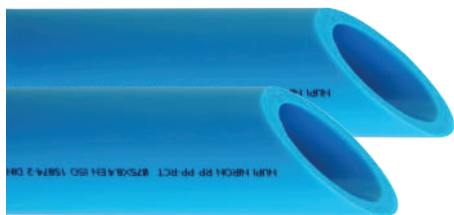

Características

- Estructura tubería: Monocapa
- Material: PP-R RP
- Serie 4 / SDR 9
- Color: Azul
- Rango pulgadas: 1/2" a 14"
- Rango milímetros: Ø 20 hasta 355 mm
- Suministro: Barras de 4 m (13,12 ft)

Normativa

- ASTM F2389
- NSF/ANSI Estándar 14
- NSF/ANSI Estándar 61
- CSA B 137.11
- ISO 15874
- ISO 15494
- ISO 4065
- DIN 8077/78

Descripción del marcado de la tubería

- Tubería NIRON MONOCAPA PP-R RP SDR9 SERIE 4

Clases

- Clase 1/8, clase 2/8
- Clase 4/8, clase 5/6

Aplicaciones



Referencia	Ø	Espesor (")	Ø interior (")	Metros/Bolsa	Palet (m)
TNIRRRP2074 *	1/2" → 20 mm	0,11	0,57	100	3000
TNIRRRP2574 *	3/4" → 25 mm	0,14	0,71	100	2000
TNIRRRP329	1" → 32 mm	0,14	0,98	60	1320
TNIRRRP409	1 ¼" → 40 mm	0,18	1,22	40	800
TNIRRRP509	1 ½" → 50 mm	0,22	1,53	20	560
TNIRRRP639	2" → 63 mm	0,28	1,92	16	352
TNIRRRP759	2 ½" → 75 mm	0,33	2,29	12	240
TNIRRRP909	3" → 90 mm	0,40	2,75	8	160
TNIRRRP1109	4" → 110 mm	0,48	3,36	8	112
TNIRRRP1259	5" → 125 mm	0,55	3,82	4	80
TNIRRRP1609	6" → 160 mm	0,70	4,89	4	48
TNIRRRP2009	8" → 200 mm	0,88	6,11	4	-
TNIRRRP2509	10" → 250 mm	1,10	7,65	4	-
TNIRRRP3159	12" → 315 mm	1,39	9,63	4	-
TNIRRRP3559	14" → 355 mm	1,56	10,85	4	-

* Características

- Serie 3,2 / SDR7,4

* Clases

- Clase 1/10, clase 2/10
- Clase 4/10, clase 5/8



Tubería Monocapa PP-R RP - Raised Pressure

Presiones de servicio tubería monocapa RP SDR9/SERIE 4

Clase	NIRON Monocapa RP SDR9/Serie 4		NIRON Monocapa RP SDR7,4/Serie 3,2		
	1	8	10	10	
	2	8	10	10	
	4	8	10	10	
	5	6	8	8	
Tª máxima fluido (°C)/(°F)	Años en ejercicio continuo	Presión servicio (PSI)	Presión servicio (PSI)	Presión servicio (PSI)	Presión servicio (PSI)
		Circuito abierto	Circuito cerrado	Circuito abierto	Circuito cerrado
10 / 50	1	348,0	417,6	437,9	524,9
	5	337,9	404,6	424,9	364,0
	10	332,1	398,8	419,1	503,2
	25	327,7	393,0	411,8	494,5
	50	323,4	387,2	406,0	487,2
20 / 68	1	301,6	362,5	381,4	456,8
	5	292,9	350,9	368,3	442,3
	10	288,6	346,6	364,0	436,5
	25	284,2	340,8	356,7	429,2
	50	279,9	335,0	352,4	423,4
30 / 86	1	262,5	314,7	329,2	395,9
	5	252,3	303,1	319,0	382,8
	10	249,4	298,7	314,7	377,0
	25	243,6	292,9	307,4	369,8
	50	240,7	288,6	303,1	364,0
40 / 104	1	224,8	269,7	284,2	340,8
	5	217,5	261,0	274,1	327,7
	10	214,6	256,7	269,7	323,4
	25	208,8	250,9	263,9	316,1
	50	207,4	248,0	259,6	311,8
50 / 122	1	192,9	230,6	242,2	291,5
	5	185,6	221,9	233,5	279,9
	10	182,7	219,0	229,1	275,5
	25	178,4	213,2	224,8	269,7
	50	175,5	210,3	220,4	265,4
60 / 140	1	163,9	195,8	205,9	246,5
	5	156,6	188,5	197,2	236,4
	10	153,7	184,2	194,3	232,0
	25	149,4	179,8	190,0	227,7
	50	147,9	176,9	185,6	223,3
70 / 158	1	136,3	163,9	172,6	207,4
	5	132,0	158,1	165,3	198,7
	10	129,1	155,2	162,4	195,8
	25	126,2	150,8	158,1	190,0
	50	123,3	147,9	155,2	187,1
80 / 176	1	114,6	137,8	143,6	172,6
	5	108,8	130,5	137,8	165,3
	10	107,3	129,1	134,9	162,4
	25	104,4	124,7	132,0	158,1
95 / 203	1	85,6	103,0	107,3	129,1
	5	81,2	97,2	103,0	123,3

Circuito abierto: Coeficiente de seguridad aplicado del 1,5 según norma ISO 15874

Circuito cerrado: Coeficiente de seguridad aplicado del 1,25 según norma DIN 8077/78

Tubería Compuesta RP PP-R RP - Raised Pressure FIBER BLUE

Tubería compuesta SDR9/Serie 4

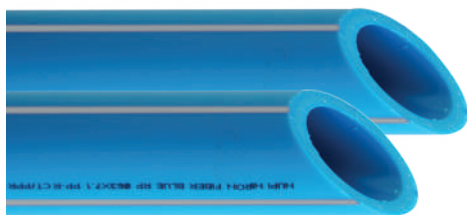

Características

- Estructura tubería: Tubo compuesto PP-R RP+FV
- SDR9/SERIE 4
- Color: Azul con banda gris
- Rango pulgadas: 1/2" a 12"
- Rango milímetros: Ø 20 hasta 315 mm
- Suministro: Barras de 4 m (13,12 ft)

Normativa

- ASTM F2389
- NSF/ANSI Estándar 14
- NSF/ANSI Estándar 61
- CSA B 137.11
- ISO 15874
- ISO 15494
- ISO 4065
- DIN 8077/78

Descripción del marcado de la tubería

- Tubería NIRON Fiber Blue PP-R RP SDR9/Serie 4

Clases

- Clase 1/8, clase 2/8,
- Clase 4/8, clase 5/6

Aplicaciones



* Con certificado de potabilidad y apta para trasiego de agua potable hasta Ø 355 mm incluido.

Referencia	Ø	Espesor (")	Ø interior (")	Metros/Bolsa	Palet (m)
TNIRFBRP2074 *	1/2" → 20 mm	0,11	0,57	100	3000
TNIRFBRP2574 *	3/4" → 25 mm	0,14	0,71	100	2000
TNIRFBRP329	1" → 32 mm	0,14	0,98	60	1320
TNIRFBRP409	1 ¼" → 40 mm	0,18	1,22	40	800
TNIRFBRP509	1 ½" → 50 mm	0,22	1,53	20	560
TNIRFBRP639	2" → 63 mm	0,28	1,92	16	352
TNIRFBRP759	2 ½" → 75 mm	0,33	2,29	12	240
TNIRFBRP909	3" → 90 mm	0,40	2,75	8	160
TNIRFBRP1109	4" → 110 mm	0,48	3,36	8	112
TNIRFBRP1259	5" → 125 mm	0,55	3,82	4	80
TNIRFBRP1609	6" → 160 mm	0,70	4,89	4	48
TNIRFBRP2009	8" → 200 mm	0,88	6,11	4	-
TNIRFBRP2509	10" → 250 mm	1,10	7,65	4	-
TNIRFBRP3159	12" → 315 mm	1,39	9,63	4	-

* Descripción

- Estructura tubería: Tubo compuesto PP-R RP+FV
- SDR 7,4/SERIE 3,2
- Color: Azul con banda gris
- Clase 1/10 bar, clase 2/10 bar, clase 4/10 bar, clase 5/8 bar



Tubería Compuesta RP PP-R RP - Raised Pressure FIBER BLUE

Presiones de servicio tubería compuesta SDR9/SERIE 4

Clase	NIRON Compuesta SDR9/Serie 4		NIRON Compuesta SDR7,4/Serie 3,2		
	1	8	10	10	
	2	8	10	10	
	4	8	10	10	
	5	6	8	8	
Tª máxima fluido (°C)/(°F)	Años en ejercicio continuo	Presión servicio (PSI)	Presión servicio (PSI)	Presión servicio (PSI)	Presión servicio (PSI)
		Circuito abierto	Circuito cerrado	Circuito abierto	Circuito cerrado
10 / 50	1	348,0	417,6	437,9	524,9
	5	337,9	404,6	424,9	510,4
	10	332,1	398,8	419,1	503,2
	25	327,7	393,0	411,8	494,5
	50	323,4	387,2	406,0	487,2
20 / 68	1	301,6	362,5	381,4	456,8
	5	292,9	350,9	368,3	442,3
	10	288,6	346,6	364,0	436,5
	25	284,2	340,8	356,7	429,2
	50	279,9	335,0	352,4	423,4
30 / 86	1	262,5	314,7	329,2	395,9
	5	252,3	303,1	319,0	382,8
	10	249,4	298,7	314,7	377,0
	25	243,6	292,9	307,4	369,8
	50	240,7	288,6	303,1	364,0
40 / 104	1	224,8	269,7	284,2	340,8
	5	217,5	261,0	274,1	327,7
	10	214,6	256,7	269,7	323,4
	25	208,8	250,9	263,9	316,1
	50	207,4	248,0	259,6	311,8
50 / 122	1	192,9	230,6	242,2	291,5
	5	185,6	221,9	233,5	279,9
	10	182,7	219,0	229,1	275,5
	25	178,4	213,2	224,8	269,7
	50	175,5	210,3	220,4	265,4
60 / 140	1	163,9	195,8	205,9	246,5
	5	156,6	188,5	197,2	236,4
	10	153,7	184,2	194,3	232,0
	25	149,4	179,8	190,0	227,7
	50	147,9	176,9	185,6	223,3
70 / 158	1	136,3	163,9	172,6	207,4
	5	132,0	158,1	165,3	198,7
	10	129,1	155,2	162,4	195,8
	25	126,2	150,8	158,1	190,0
	50	123,3	147,9	155,2	187,1
80 / 176	1	114,6	137,8	143,6	172,6
	5	108,8	130,5	137,8	165,3
	10	107,3	129,1	134,9	162,4
	25	104,4	124,7	132,0	158,1
95 / 203	1	85,6	103,0	107,3	129,1
	5	81,2	97,2	103,0	123,3

Circuito abierto: Coeficiente de seguridad aplicado del 1,5 según norma ISO 15874

Circuito cerrado: Coeficiente de seguridad aplicado del 1,25 según norma DIN 8077/78



Tubería Compuesta PP-R RP – Raised Pressure NIRON CLIMA

Tubería compuesta RP SDR11/Serie 5



Características

- Estructura tubería: Tubo compuesto PP-R RP+FV
- SDR11/Serie 5
- Color: Azul con banda azul
- Rango milímetros: Ø20 hasta 450 mm
- Suministro: Barras de 4 m (13,12 ft)

Descripción del marcado de la tubería

- Tubería NIRON FIBER BLUE RP CLIMA PP-RCT/PP-RCT+FG/PP-RCT SDR11 S5

Normativa

- ASTM F2389
- NSF/ANSI Estándar 14
- NSF/ANSI Estándar 61
- CSA B 137.11
- ISO 15874
- ISO 15494
- ISO 4065
- DIN 8077/78

Clases

- Clase 1/6, clase 2/4,
- Clase 4/6

Aplicaciones



* Con certificado de potabilidad y apta para trasiego de agua potable hasta Ø 400 mm incluido.

Referencia	Ø	Espesor (")	Ø interior (")	Metros/Bolsa	Palet (m)
TNIRCL2074 *	1/2" → 20 mm	0,11	0,57	100	3000
TNIRCL2574 *	3/4" → 25 mm	0,14	0,71	100	2000
TNIRCL3211	1" → 32 mm	0,11	1,03	60	1320
TNIRCL4011	1 ¼" → 40 mm	0,15	1,28	40	800
TNIRCL5011	1 ½" → 50 mm	0,18	1,61	20	560
TNIRCL6311	2" → 63 mm	0,23	2,02	16	352
TNIRCL7511	2 ½" → 75 mm	0,27	2,42	12	240
TNIRCL9011	3" → 90 mm	0,32	2,90	8	160
TNIRCL11011	4" → 110 mm	0,39	3,54	8	112
TNIRCL12511	5" → 125 mm	0,45	4,02	4	80
TNIRCL16011	6" → 160 mm	0,57	5,15	4	48
TNIRCL20011	8" → 200 mm	0,72	6,44	4	-
TNIRCL25011	10" → 250 mm	0,89	8,06	4	-
TNIRCL31511	12" → 315 mm	1,13	10,15	4	-
TNIRCL35511	14" → 355 mm	1,27	11,44	4	-
TNIRCL40011	16" → 400 mm	1,43	12,89	4	-
TNIRCL45011	18" → 450 mm	1,61	14,50	4	-

* Descripción

- Tubo compuesto PP-R RP+FV SDR 7,4/SERIE 3,2
- Banda color gris
- Clase 1/10 bar, clase 2/10 bar, clase 4/10 bar, clase 5/8 bar

Suministro:

- En barras de 4 metros

Gama NIRON FIBER BLUE



Tubería Compuesta PP-R RP – Raised Pressure NIRON CLIMA

Presiones de servicio tubería compuesta SDR11/SERIE 5

NIRON Compuesta SDR11/Serie 5				NIRON Compuesta SDR7,4/Serie 3,2			
Clase	1	6		Clase	1	8	
	2	4			2	6	
Tª máxima fluido (°C)/(°F)	Años en ejer. continuo	Presión servicio (PSI)	Presión servicio (PSI)	Tª máxima fluido (°C)/(°F)	Años en ejer. continuo	Presión servicio (PSI)	Presión servicio (PSI)
			Cir. abierto				Cir. cerrado
10 / 50	1	275,6	330,7	10 / 50	1	437,9	524,9
	5	266,9	320,5		5	424,9	510,4
	10	264,0	317,6		10	419,1	503,2
	25	259,6	311,8		25	411,8	494,5
	50	256,7	307,5		50	406,0	487,2
20 / 68	1	240,8	288,6	20 / 68	1	381,4	456,8
	5	232,1	279,9		5	368,3	442,3
	10	229,2	275,6		10	364,0	436,5
	25	224,8	269,8		25	356,7	429,2
	50	221,9	266,9		50	352,4	423,4
30 / 86	1	207,4	249,5	30 / 86	1	329,2	395,9
	5	201,6	240,8		5	319,0	382,8
	10	197,3	237,9		10	314,7	377,0
	25	194,4	233,5		25	307,4	369,8
	50	191,5	229,2		50	303,1	364,0
40 / 104	1	178,4	214,7	40 / 104	1	284,2	340,8
	5	172,6	207,4		5	274,1	327,7
	10	169,7	204,5		10	269,7	323,4
	25	166,8	200,2		25	263,9	316,1
	50	163,9	197,3		50	259,6	311,8
50 / 122	1	152,3	182,7	50 / 122	1	242,2	291,5
	5	146,5	176,9		5	233,5	279,9
	10	145,0	174,0		10	229,1	275,5
	25	140,7	169,7		25	224,8	269,7
	50	139,2	166,8		50	220,4	265,4
60 / 140	1	129,1	155,2	60 / 140	1	205,9	246,5
	5	124,7	149,4		5	197,2	236,4
	10	121,8	146,5		10	194,3	232,0
	25	118,9	143,6		25	190,0	227,7
	50	117,5	140,7		50	185,6	223,3
70 / 158	1	108,8	130,5	70 / 158	1	172,6	207,4
	5	104,4	124,7		5	165,3	198,7
	10	101,5	123,3		10	162,4	195,8
	25	100,1	120,4		25	158,1	190,0
	50	98,6	117,5		50	155,2	187,1
80/176	1	89,9	108,8	80 / 176	1	143,6	172,6
	5	87,0	104,4		5	137,8	165,3
	10	85,6	101,5		10	134,9	162,4
	25	82,7	100,1		25	132,0	158,1
	50	82,7	100,1		50	132,0	158,1
95 / 203	1	68,2	81,2	95 / 203	1	107,3	129,1
	5	63,8	76,9		5	103,0	123,3

Circuito abierto: Coeficiente de seguridad aplicado del 1,5 según norma ISO 15874

Circuito cerrado: Coeficiente de seguridad aplicado del 1,25 según norma DIN 8077/78

Tubería compuesta PP-R RP - Raised Pressure NIRON CLIMA

Tubería compuesta RP SDR17/Serie 8



Características

- Estructura tubería: Tubo compuesto PP-R RP+FV
- SDR17/Serie 8
- Color: Azul con banda azul
- Rango milímetros: Ø160 hasta 630 mm
- Suministro: En barras de 5,8 m

Descripción del marcado de la tubería

- Tubería NIRON FIBER BLUE RP CLIMA PP-RCT/PP-RCT+FG/PP-RCT SDR17 S8

Normativa

- ASTM F2389
- NSF/ANSI Estándar 14
- NSF/ANSI Estándar 61
- CSA B 137.11
- ISO 15874
- ISO 15494
- ISO 4065
- DIN 8077/78

Clases

- Clase 1/4 bar, clase 2/4 bar,
- Clase 4/4 bar

Aplicaciones



* Con certificado de potabilidad y apta para trasiego de agua potable hasta Ø 400 mm incluido.

Referencia	Ø	Espesor (")	Ø interior (")	Metros/Bolsa	Palet (m)
TNIRCL16017B5,8	6" → 160 mm	0,37	5,55	5,8	-
TNIRCL20017B5,8	8" → 200 mm	0,47	6,94	5,8	-
TNIRCL25017B5,8	10" → 250 mm	0,59	8,67	5,8	-
TNIRCL31517B5,8	12" → 315 mm	0,74	10,93	5,8	-
TNIRCL35517B5,8	14" → 355 mm	0,83	12,31	5,8	-
TNIRCL40017B5,8	16" → 400 mm	0,93	13,88	5,8	-



Referencia	Ø	Espesor (")	L (m)	Metros/Bolsa	Palet (m)
27TNIRCL45017B5,8	18" → 450 mm	1,04	5,8	5,8	5,8
27TNIRCL50017B5,8	20" → 500 mm	1,17	5,8	5,8	5,8
27TNIRCL56017B5,8	22" → 560 mm	1,31	5,8	5,8	5,8
27TNIRCL63017B5,8	24" → 630 mm	1,47	5,8	5,8	5,8



Tubería compuesta PP-R RP - Raised Pressure NIRON CLIMA

Presiones de servicio tubería compuesta SDR17/SERIE 8

NIRON Compuesta SDR17/Serie 8		
Clase	1	4
	2	4
	4	4
	5	-
Tª máxima fluido (°C)/(°F)	Años en ejer. continuo	Presión servicio (PSI)
Circuito cerrado		
10 / 50	1	208,9
	5	203,1
	10	200,2
	25	195,8
	50	194,4
	50	191,5
20 / 68	1	181,3
	5	175,5
	10	174,0
	25	169,7
	50	168,2
	50	165,3
30 / 86	1	156,6
	5	152,3
	10	149,4
	25	146,5
	50	145,0
	50	142,1
40 / 104	1	134,9
	5	130,5
	10	127,6
	25	126,2
	50	123,3
	50	121,8
50 / 122	1	116,0
	5	111,7
	10	108,8
	25	107,3
	50	104,4
	50	103,0
60 / 140	1	97,2
	5	94,3
	10	92,8
	25	89,9
	50	88,5
	50	87,0
70 / 158	1	82,7
	5	78,3
	10	76,9
	25	75,4
	50	74,0
	50	72,5
80 / 176	1	68,2
	5	65,3
	10	63,8
	25	62,4
	50	61,0
	50	59,5
95 / 203	1	50,8
	5	47,9

Circuito cerrado: Coeficiente de seguridad aplicado del 1,25 según norma DIN 8077/78



Tubería Compuesta PP-RCT RA7050

Tubería compuesta NIRON CLIMA BETA SDR7,4/Serie 3,2



Descripción

Tubería compuesto PP-RCT RA7050+FV SDR7,4/SERIE 3,2
Color gris
Clase 1/10 bar, clase 2/10 bar,
clase 4/10 bar, clase 5/8 bar

Suministro

En barras de 4 m, 5,8 m o 6,1 metros

Certificados

AENOR RP 01.78, ASTM F2389, ASTM F2023, NSF14,
NSF61, ICC-ES LC 1004 PMG, CSA B137.11-2009,
EN ISO 15874

Referencia	Ø Exterior (")	Espesor (")	Ø Interior (")	Peso por metro -tubería vacía- (kg/m)	Contenido de agua (l/m)	Embalaje (m x paquete)	Embalaje (m x palet)
27TNIRCL2073B4	1/2" → 20 mm	0,11	0,57	0,2	0,2	100	3000
27TNIRCL2573B4	3/4" → 25 mm	0,14	0,71	0,3	0,3	100	2000
27TNIRCL3273B4	1" → 32 mm	0,17	0,91	0,4	0,4	60	1320
27TNIRCL4073B4	1 ¼" → 40 mm	0,22	1,14	0,6	0,7	40	800
27TNIRCL5073B4	1 ½" → 50 mm	0,27	1,42	1,0	1,0	20	560
27TNIRCL6373B4	2" → 63 mm	0,34	1,80	1,5	1,7	16	352
27TNIRCL7573B4	2 ½" → 75 mm	0,41	2,13	2,1	2,3	12	240
27TNIRCL9073B4	3" → 90 mm	0,48	2,57	3,0	3,4	8	160
27TNIRCL11073B4	4" → 110 mm	0,59	3,14	4,5	5,0	8	112
27TNIRCL12573B4	5" → 125 mm	0,67	3,57	5,8	6,5	4	80
27TNIRCL16073B5,8	6" → 160 mm	0,86	4,57	9,4	10,6	5,8	-
27TNIRCL20073B5,8	8" → 200 mm	1,08	5,72	15,6	16,6	5,8	-
27TNIRCL25073B5,8	10" → 250 mm	1,35	7,14	24,4	25,9	5,8	-



Tubería Compuesta PP-RCT RA7050

Presiones de servicio tubería compuesta NIRON CLIMA BETA SDR7,4/SERIE 3,2

NIRON CLIMA BETA SDR7,4/ Serie 3,2

Clase	1	10
	2	10
	4	10
	5	8

PARA CIRCUITOS ABIERTOS

T máxima fluido (°C)	Años en ejercicio continuo	Presión servicio (PSI)
10	1	438,0
	5	425,0
	10	419,2
	25	411,9
	50	406,1
20	1	381,4
	5	368,4
	10	364,0
	25	356,8
	50	352,4
30	1	329,2
	5	319,1
	10	314,7
	25	307,5
	50	303,1
40	1	284,3
	5	274,1
	10	269,8
	25	264,0
	50	259,6
50	1	242,2
	5	233,5
	10	229,2
	25	224,8
	50	220,5
60	1	206,0
	5	197,3
	10	194,4
	25	190,0
	50	185,6
70	1	172,6
	5	165,3
	10	162,4
	25	158,1
	50	155,2
80	1	143,6
	5	137,8
	10	134,9
	25	132,0
	95	107,3
95	5	103,0

Coefficiente de seguridad aplicado del 1,5 según norma EN ISO 15874

PARA CIRCUITOS CERRADOS

T máxima fluido (°C)	Años en ejercicio continuo	Presión servicio (PSI)
10	1	525,0
	5	364,0
	10	503,3
	25	494,6
	50	487,3
20	1	456,9
	5	442,4
	10	436,6
	25	429,3
	50	423,5
30	1	396,0
	5	382,9
	10	377,1
	25	369,8
	50	364,0
40	1	340,8
	5	327,8
	10	323,4
	25	316,2
	50	311,8
50	1	291,5
	5	279,9
	10	275,6
	25	269,8
	50	265,4
60	1	246,6
	5	236,4
	10	232,1
	25	227,7
	50	223,4
70	1	207,4
	5	198,7
	10	195,8
	25	190,0
	50	187,1
80	1	172,6
	5	165,3
	10	162,4
	25	158,1
	95	129,1
95	5	123,3

Coefficiente de seguridad aplicado del 1,25 según norma DIN 8077/78

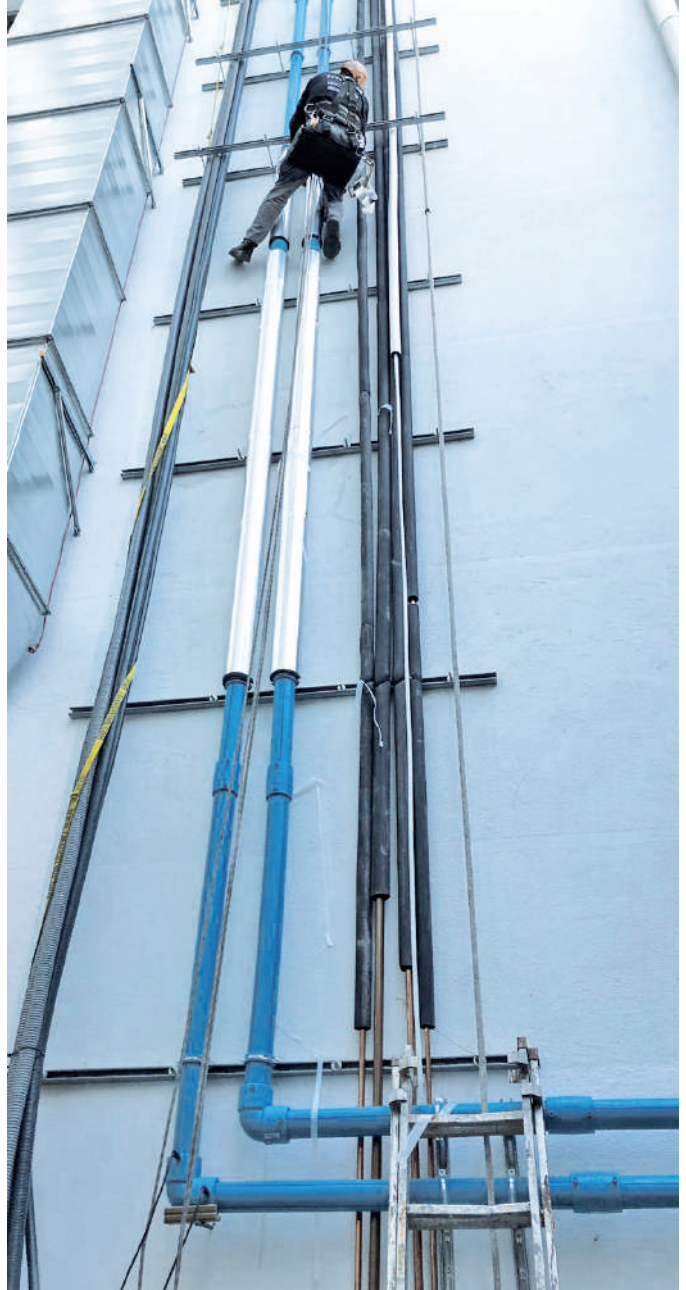

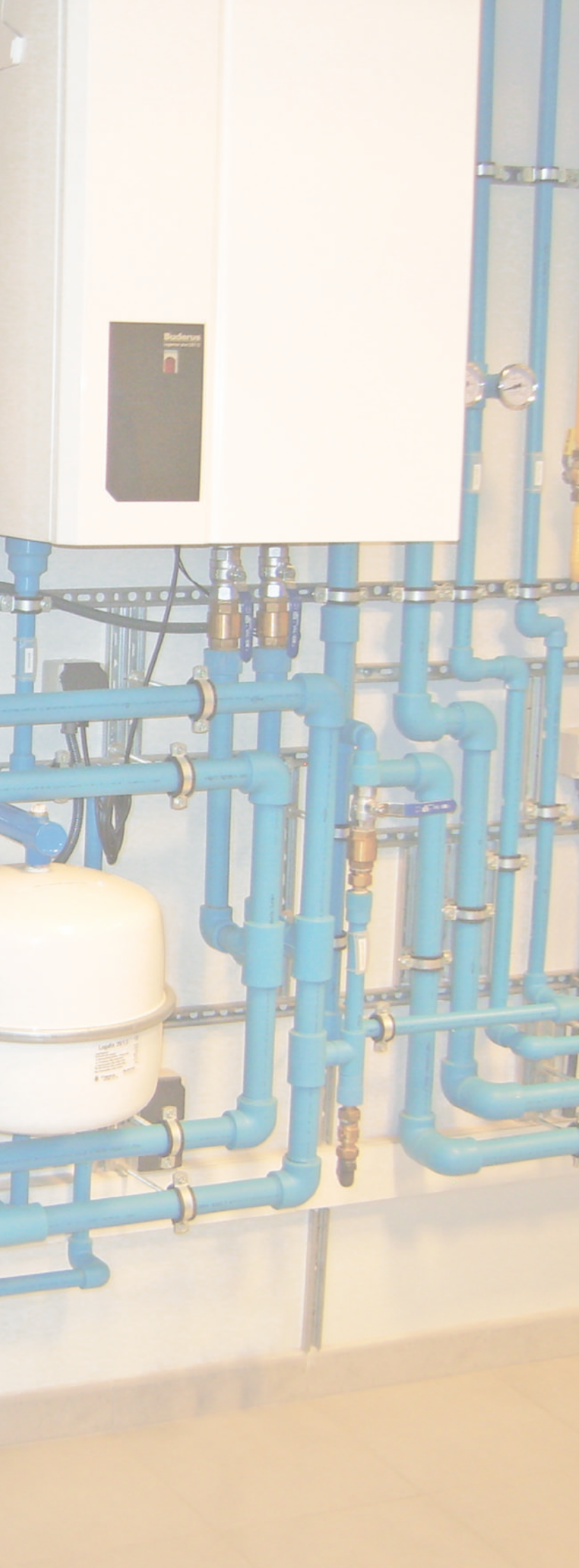

Accesorios termofusión

Accesorios termofusión

Codo 90° unión fusión



A

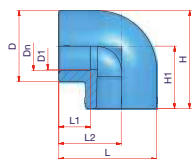

Características

Rango pulgadas: $\varnothing 1/2" \div 5"$
Rango milímetros: $\varnothing 20 \text{ mm} \div 125 \text{ mm}$
Sistema de unión: Socket

Normativa

ASTM F2389, NSF/ANSI Estándar 14, NSF/ANSI Estándar 61, CSA B 137.11, ISO 15874, DIN 16962

Referencia	Tipo	\varnothing	Uds. Caja	Dn	S (")	D1 (")	D (")	L1 (")	L2 (")	L (")	H1 (")	H (")
NG20	A	1/2" → 20 mm	200	1/2"	-	0,65	1,14	0,63	1,06	1,63	1,06	1,63
NG25	A	3/4" → 25 mm	100	3/4"	-	0,93	1,40	0,63	1,22	1,93	1,22	1,93
NG32	A	1" → 32 mm	50	1"	-	1,18	1,81	0,79	1,46	2,36	1,46	2,36
NG40	A	1 1/4" → 40 mm	40	1 1/4"	-	1,42	2,20	0,87	1,69	2,80	1,69	2,80
NG50	A	1 1/2" → 50 mm	25	1 1/2"	-	1,81	2,76	0,98	2,01	3,39	2,01	3,39
NG63	A	2" → 63 mm	25	2"	-	2,32	3,46	1,14	2,44	4,17	2,44	4,17
NG75	A	2 1/2" → 75 mm	15	2 1/2"	-	2,76	3,98	1,30	2,87	4,86	2,87	4,86
NG90	A	3" → 90 mm	10	3"	-	3,39	4,84	1,46	3,35	5,67	3,35	5,67
NG110	A	4" → 110 mm	4	4"	-	3,94	5,75	1,69	3,94	6,81	3,94	6,81
NG125	A	5" → 125 mm	4	5"	-	4,45	6,50	1,87	4,92	8,17	4,92	8,17

Codo 90° - SDR11 soldadura a testa o accesorio eléctrico



A

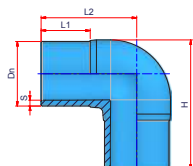

Características

Rango milímetros: $\varnothing 160 \text{ mm} \div 450 \text{ mm}$
Sistema de unión: Soldadura a testa o con manguito electrosoldable.

Normativa

Certificado según Norma Chilena NCh 3151/2. Of2018, ASTM F2389, NSF/ANSI Estándar 14 NSF/ANSI Estándar 61, CSA B 137.11, DIN 16962
Certificado AENOR ISO 15874



B

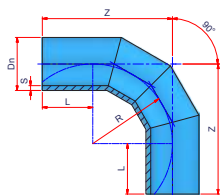

Referencia	Tipo	\varnothing	Uds. Caja	Dn	S (")	L1 (")	L (")	H (")	R (")
NG9011160MM	A	6" → 160 mm	1	6"	0,57	3,98	8,27	11,56	-
NG9011200MM	A	8" → 200 mm	1	8"	0,72	4,57	9,84	13,94	-
NG9011250MM	A	10" → 250 mm	1	10"	0,89	5,31	12,01	17,13	-
NG9011315MMB	B	12" → 315 mm	1	12"	1,13	11,81	30,43	36,63	18,62
NG9011355MMB	B	14" → 355 mm	1	14"	1,27	11,81	32,80	39,78	20,98
NG9011400MMB	B	16" → 400 mm	1	16"	1,43	11,81	35,43	43,31	23,62
NG9011450MMB	B	18" → 450 mm	1	18"	1,61	11,81	38,39	47,24	26,57



Accesorios termofusión

Codo 90° - SDR17 soldadura a testa o accesorio eléctrico

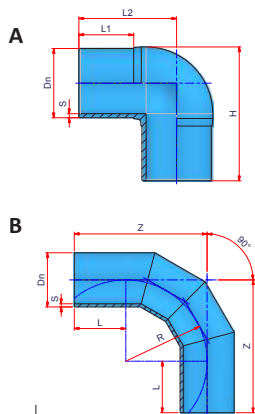

Características

Rango pulgadas: Ø 6" ÷ 24"

Rango milímetros: Ø 160 mm ÷ 630 mm

Sistema de unión: Soldadura a testa o con manguito electrosoldable.

Normativa

ASTM F2389, NSF/ANSI Estándar 14, NSF/ANSI Estándar 61, CSA B 137.11, DIN 16962

Referencia	Tipo	Ø	Uds. Caja	Dn	S (")	L1 (")	L2 (")	L (")	H1 (")	H (")	R (mm)
NG9017160MM	A	6" → 160 mm	1	6"	0,37	3,98	8,27	11,56	8,27	11,56	-
NG9017200MM	A	8" → 200 mm	1	8"	0,47	4,57	9,84	13,94	9,84	13,94	-
NG9017250MM	A	10" → 250 mm	1	10"	0,58	9,84	24,61	29,53	24,61	29,53	-
NG9017315MMB	B	12" → 315 mm	1	12"	0,74	11,81	30,43	36,63	30,43	36,63	-
NG9017355MMB	B	14" → 355 mm	1	14"	0,83	11,81	32,80	39,78	32,80	39,78	-
NG9017400MMB	B	16" → 400 mm	1	16"	0,93	11,81	35,43	43,31	35,43	43,31	-
NG9017450MMB	B	18" → 450 mm	1	18"	-	11,81	-	-	38,39	-	-
NG9017500MMB	B	20" → 500 mm	1	20"	-	-	-	-	-	-	-
NG9017560MMB	B	22" → 560 mm	1	22"	-	-	-	-	-	-	-
NG9017630MMB	B	24" → 630 mm	1	24"	-	-	-	-	-	-	-

Codo 60° segmentado soldadura a testa o accesorio eléctrico

**Disponible
BAJO PEDIDO**

SDR	Diámetro de tubería (mm)								
	90	110	125	160	200	250	315	355	400
SDR7,4	✓	✓	✓	✓	-	-	-	-	-
SDR9	✓	✓	✓	✓	✓	✓	✓	✓	-
SDR11	✓	✓	✓	✓	✓	✓	✓	✓	✓
SDR17	-	-	-	✓	✓	✓	✓	✓	✓

Referencias disponibles bajo pedido.

Codo 30° segmentado soldadura a testa o accesorio eléctrico

**Disponible
BAJO PEDIDO**

SDR	Diámetro de tubería (mm)								
	90	110	125	160	200	250	315	355	400
SDR7,4	✓	✓	✓	✓	-	-	-	-	-
SDR9	✓	✓	✓	✓	✓	✓	✓	✓	-
SDR11	✓	✓	✓	✓	✓	✓	✓	✓	✓
SDR17	-	-	-	✓	✓	✓	✓	✓	✓

Referencias disponibles bajo pedido.

Accesorios termofusión

Codo 45° unión fusión

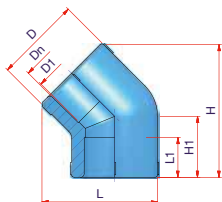

Características

Rango pulgadas: $\varnothing 1/2'' \div 5''$
Rango milímetros: $\varnothing 20 \text{ mm} \div 125 \text{ mm}$
Sistema de unión: Socket

Normativa

ASTM F2389, NSF/ANSI Estándar 14, NSF/ANSI Estándar 61, CSA B 137.11, ISO 15874 - DIN 16962

Referencia	Tipo	\varnothing	Uds. Caja	Dn	S (")	D1 (")	D (")	L1 (")	L (")	H1 (")	H (")
NC4520	A	1/2" → 20 mm	200	1/2"	-	0,65	1,14	0,63	1,30	0,85	1,81
NC4525	A	3/4" → 25 mm	150	3/4"	-	0,93	1,34	0,63	1,81	0,96	2,11
NC4532	A	1" → 32 mm	50	1"	-	1,18	1,65	0,79	2,20	1,14	2,52
NC4540	A	1 1/4" → 40 mm	30	1 1/4"	-	1,42	2,09	0,87	2,64	1,26	2,85
NC4550	A	1 1/2" → 50 mm	30	1 1/2"	-	1,87	2,60	0,98	3,29	1,56	3,54
NC4563	A	2" → 63 mm	35	2"	-	2,36	3,27	1,14	4,02	1,77	4,13
NC4575	A	2 1/2" → 75 mm	16	2 1/2"	-	2,76	3,90	1,30	5,10	2,56	5,71
NC4590	A	3" → 90 mm	12	3"	-	3,39	4,86	1,46	5,71	2,24	5,51
NC45110	A	4" → 110 mm	6	4"	-	3,94	5,75	1,69	6,79	2,76	6,67
NC45125	A	5" → 125 mm	4	5"	-	4,45	6,50	1,87	7,64	3,07	7,46

Codo 45° - SDR11 soldadura a testa o accesorio eléctrico

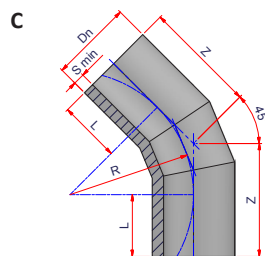
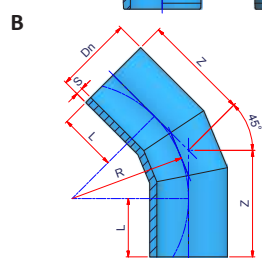
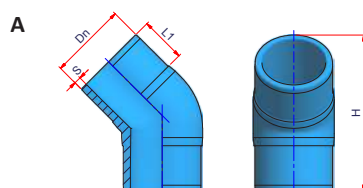
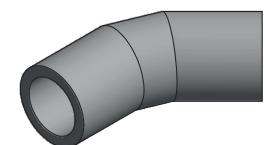

Características

Rango pulgadas: $\varnothing 6'' \div 18''$
Rango milímetros: $\varnothing 160 \text{ mm} \div 450 \text{ mm}$
Sistema de unión: Soldadura a testa o con manguito electrosoldable

Normativa

ASTM F2389, NSF/ANSI Estándar 14, NSF/ANSI Estándar 61, CSA B 137.11, ISO 15874, DIN 16962

Referencia	Tipo	\varnothing	Uds. Caja	Dn (")	S (mm)	L1 (mm)	H (mm)	L (mm)	Z (mm)	R (mm)
NC4511160MM	A	6" → 160 mm	1	6"	0,57	4,06	12,24	-	-	-
NC4511200MM	A	8" → 200 mm	1	8"	0,72	4,61	15,83	-	-	-
NC4511250MM	B	10" → 250 mm	1	10"	0,89	5,31	18,19	-	-	-
NC4511315MMB	B	12" → 315 mm	1	12"	1,13	11,81	36,73	-	-	18,62
NC4511355MMB	B	14" → 355 mm	1	14"	1,28	11,81	39,92	-	-	20,98
NC4511400MMB	B	16" → 400 mm	1	16"	1,43	11,81	42,40	-	-	23,62
27NC4511450MMB	C	18" → 450 mm	1	18"	1,61	11,81	45,20	-	-	26,57



Accesorios termofusión

Codo 45° - SDR17 soldadura a testa o accesorio eléctrico

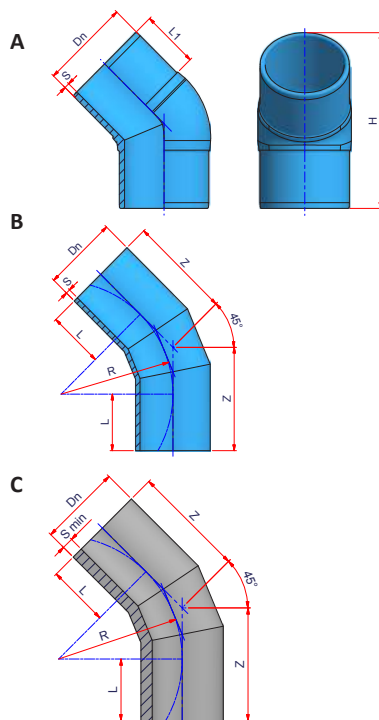

Características

Rango pulgadas: Ø 6" ÷ 24"

Rango milímetros: Ø 160 mm ÷ 630 mm

Sistema de unión: Soldadura a testa o con manguito electrosoldable

Normativa

ASTM F2389, NSF/ANSI Estándar 14, NSF/ANSI Estándar 61, CSA B 137.11, DIN 16962

Referencia	Tipo	Ø	Uds. Caja	Dn (")	S (")	L1 (")	H (")	L (")	Z (")	R (")
NC4517160MM	A	6" → 160 mm	1	6"	0,37	4,06	12,24	-	-	-
NC4517200MM	A	8" → 200 mm	1	8"	0,47	4,61	15,83	-	-	-
NC4517250MM	A	10" → 250 mm	1	10"	0,58	5,31	18,19	-	-	-
NC4517315MMB	B	12" → 315 mm	1	12"	0,74	11,81	36,73	-	-	-
NC4517355MMB	B	14" → 355 mm	1	14"	0,83	11,81	39,92	-	-	-
NC4517400MMB	B	16" → 400 mm	1	16"	0,93	11,81	42,40	-	-	-
27NC4517450MMB	B	18" → 450 mm	1	18"	1,05	11,81	45,20	-	-	-
27NC4517500MMB	C	20" → 500 mm	1	20"	-	-	-	-	-	-
27NC4517560MMB	C	22" → 560 mm	1	22"	-	-	-	-	-	-
27NC4517630MMB	C	24" → 630 mm	1	24"	-	-	-	-	-	-

Manguito unión fusión

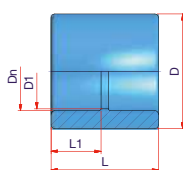
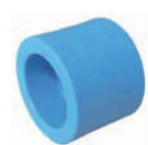

Características

Rango pulgadas: Ø 1/2" ÷ 5"

Rango milímetros: Ø 20 mm ÷ 125 mm

Sistema de unión: Socket

Normativa

ASTM F2389, NSF/ANSI Estándar 14, NSF/ANSI Estándar 61, CSA B 137.11, ISO 15874, DIN 16962

Referencia	Ø	Uds. Caja	Dn (")	D1 (mm)	D (mm)	L1 (mm)	L (mm)
NMAN20	1/2" → 20 mm	300	1/2"	0,71	1,14	0,67	1,38
NMAN25	3/4" → 25 mm	150	3/4"	0,79	1,38	0,71	1,54
NMAN32	1" → 32 mm	40	1"	1,18	1,81	0,79	1,69
NMAN40	1 1/4" → 40 mm	50	1 1/4"	1,46	2,20	0,87	1,89
NMAN50	1 1/2" → 50 mm	20	1 1/2"	1,85	2,76	0,98	2,13
NMAN63	2" → 63 mm	15	2"	2,36	3,46	1,14	2,44
NMAN75	2 1/2" → 75 mm	35	2 1/2"	2,76	3,98	1,30	2,80
NMAN90	3" → 90 mm	24	3"	3,44	4,51	1,46	3,03
NMAN110	4" → 110 mm	12	4"	4,17	5,94	1,69	3,62
NMAN125	5" → 125 mm	4	5"	4,61	6,30	1,87	4,02

Accesorios termofusión

Te unión fusión

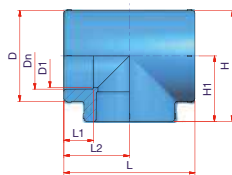

Características

Rango pulgadas: \varnothing 1/2" ÷ 5"
Rango milímetros: \varnothing 20 mm ÷ 125 mm
Sistema de unión: Socket

Normativa

ASTM F2389, NSF/ANSI Estándar 14, NSF/ANSI Estándar 61, CSA B 137.11, ISO 15874, DIN 16962

Referencia	Tipo	\varnothing	Uds. Caja	Dn	D1 (")	D (")	L1 (")	L2 (")	L (")	H1 (")	H (")
NT20	A	1/2" → 20 mm	150	1/2"	0,71	1,30	0,63	1,06	2,13	1,06	1,71
NT25	A	3/4" → 25 mm	80	3/4"	0,83	1,38	0,67	1,24	2,48	1,24	1,93
NT32	A	1" → 32 mm	40	1"	1,18	1,81	0,79	1,46	2,91	1,46	2,36
NT40	A	1 1/4" → 40 mm	30	1 1/4"	1,42	2,20	0,87	1,69	3,39	1,69	2,80
NT50	A	1 1/2" → 50 mm	16	1 1/2"	1,81	2,76	0,98	2,01	4,02	2,01	3,39
NT63	A	2" → 63 mm	8	2"	2,32	3,46	1,14	2,44	4,88	2,44	4,17
NT75	A	2 1/2" → 75 mm	6	2 1/2"	2,76	3,98	1,30	2,87	5,75	2,87	4,86
NT90	A	3" → 90 mm	10	3"	3,46	4,84	1,46	3,35	6,69	3,35	5,67
NT110	A	4" → 110 mm	4	4"	3,94	5,75	1,69	3,94	7,87	3,94	6,81
NT125	A	5" → 125 mm	3	5"	4,45	6,50	1,87	4,92	9,84	4,92	8,17

Te - SDR11 soldadura a testa o accesorio eléctrico

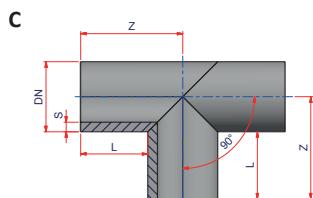
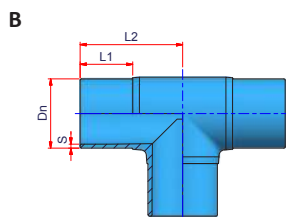
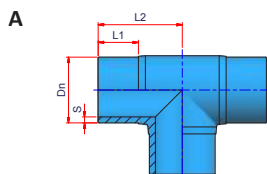

Características

Rango pulgadas: \varnothing 6" ÷ 18"
Rango milímetros: \varnothing 160 mm ÷ 450 mm
Sistema de unión: Soldadura a testa o con manguito electrosoldable

Normativa

ASTM F2389, NSF/ANSI Estándar 14, NSF/ANSI Estándar 61, CSA B 137.11, ISO 15874, DIN 16962

Referencia	Tipo	\varnothing	Uds. Caja	Dn (")	S (")	L1 (")	L2 (")	L (")	Z (")
NT11160MM	A	6" → 160 mm	1	6"	0,57	4,06	8,27	-	-
NT11200MM	A	8" → 200 mm	1	8"	0,72	4,61	9,84	-	-
NT11250MMB	B	10" → 250 mm	1	10"	0,89	5,31	12,01	-	-
NT11315MMB	B	12" → 315 mm	1	12"	1,13	11,81	-	18,11	-
NT11355MMB	B	14" → 355 mm	1	14"	1,27	11,81	-	18,90	-
NT11400MMB	B	16" → 400 mm	1	16"	1,43	11,81	-	19,69	-
27NT11450MMB	C	18" → 450 mm	1	18"	1,61	11,81	-	20,67	-



Accesorios termofusión

Te - SDR17 soldadura a testa o accesorio eléctrico/unión socket

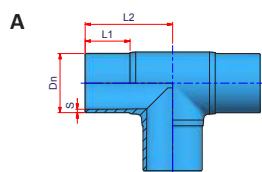

Características

Rango pulgadas: Ø 6" ÷ 24"

Rango milímetros: Ø 160 mm ÷ 630 mm

Sistema de unión: Soldadura a testa o con manguito electrosoldable

Normativa

ASTM F2389, NSF/ANSI Estándar 14, NSF/ANSI Estándar 61, CSA B 137.11, DIN 16962

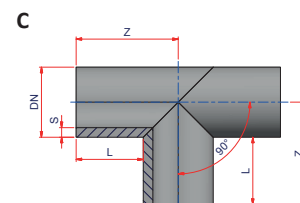
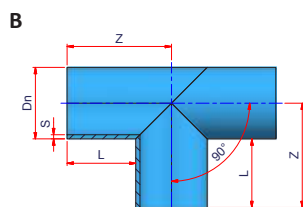

Referencia	Tipo	Ø	Uds. Caja	Dn (")	S (mm)	L1 (mm)	L2 (mm)	L (mm)	Z (mm)
NT17160MM	A	6" → 160 mm	1	6"	0,37	4,06	-	8,27	-
NT17200MM	A	8" → 200 mm	1	8"	0,47	4,61	-	9,84	-
NT17250MM	A	10" → 250 mm	1	10"	0,58	5,31	-	12,01	-
NT17315MMB	B	12" → 315 mm	1	12"	0,74	11,81	-	18,11	-
NT17355MMB	B	14" → 355 mm	1	14"	0,83	11,81	-	18,90	-
NT17400MMB	B	16" → 400 mm	1	16"	0,93	11,81	-	19,69	-
27NT17450MMB	C	18" → 450 mm	1	18"	1,05	11,81	-	20,67	-
27NT17500MMB	C	20" → 500 mm	1	20"	29,7	-	-	-	-
27NT17560MMB	C	22" → 560 mm	1	22"	33,2	-	-	-	-
27NT17630MMB	C	24" → 630 mm	1	24"	37,4	-	-	-	-

Reducción macho/hembra

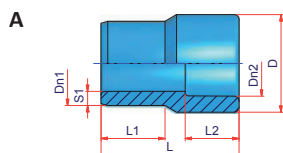

Características

Material: PP-R color azul

Rango pulgadas: Ø 3/4" - 1/2" ÷ 5" - 4"

Rango milímetros: Ø 25-20 mm ÷ 125-110 mm

Sistema de unión: Socket

Sugerencia instalación

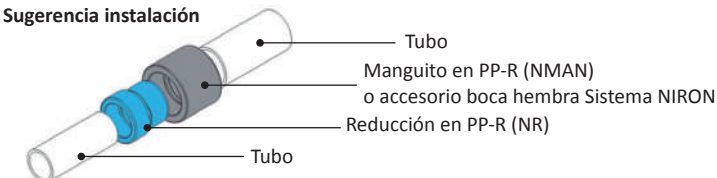

Normativa

ASTM F2389, NSF/ANSI Estándar 14, NSF/ANSI Estándar 61, CSA B 137.11, ISO 15874, DIN 16962

Referencia	Ø	Uds. Caja	Dn1	S1 (")	Dn2	D (")	L1 (")	L2 (")	L (")
NR2520	3/4" - 1/2" → 25/20 mm	100	3/4"	0,17	1/2"	1,14	0,75	0,63	1,61
NR3225	1" - 3/4" → 32/25 mm	80	1"	0,21	3/4"	1,38	0,87	0,67	1,73
NR4032	1 1/4" - 1" → 40/32 mm	40	1 1/4"	0,26	1"	1,81	0,98	0,79	1,97
NR5040	1 1/2" - 1 1/4" → 50/40 mm	40	1 1/2"	0,33	1 1/4"	2,20	1,10	0,87	2,17
NR6350	2" - 1 1/2" → 63/50 mm	20	2"	0,41	1 1/2"	2,76	1,26	0,98	2,13
NR7563	2 1/2" - 2" → 75/63 mm	12	2 1/2"	0,49	2"	3,27	1,42	1,14	2,91
NR9075	3" - 2 1/2" → 90/75 mm	18	3"	0,59	2 1/2"	3,78	1,46	1,34	3,15
NR11090	4" - 3" → 110/90 mm	6	4"	0,72	3"	5,12	2,17	1,38	4,33
NR125110	5" - 4" → 125/110	4	5"	0,82	4"	5,47	1,97	1,69	4,49

Reducción	Lado macho	Lado hembra
NR2520	3/4"	ESTRECHO 1/2" ANCHO
NR3225	1"	ESTRECHO 1" ANCHO
NR4032	1 1/4"	ESTRECHO 1" ANCHO
NR5040	1 1/2"	ESTRECHO 1 1/4" ANCHO
NR6350	2"	ESTRECHO 1 1/2" ANCHO
NR7563	2 1/2"	ESTRECHO 2" ANCHO
NR9075	3"	ESTRECHO 2 1/2" ANCHO
NR11090	4"	ESTRECHO 3" ANCHO
NR125110	5"	ESTRECHO 4" ANCHO

Accesorios termofusión

Reducción macho/hembra

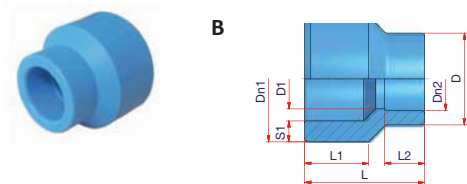

Características

Material: PP-R color azul
Rango pulgadas: Ø 1"-1/2" ÷ 4"-2 1/2"
Rango milímetros: Ø 32-20 mm ÷ 110-75 mm
Sistema de unión: Socket

Normativa

ASTM F2389, NSF/ANSI Estándar 14,
NSF/ANSI Estándar 61, CSA B 137.11,
ISO 15874, DIN 16962

Sugerencia instalación

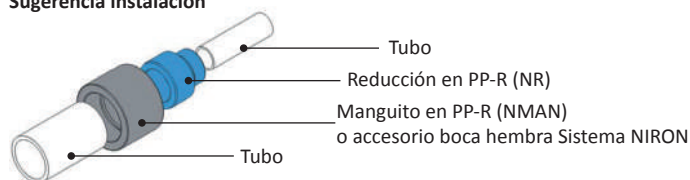

Referencia	Ø	Uds. Caja	Dn1	S1 (")	Dn2	D1 (")	D (")	L1 (")	L2 (")	L (")
NR3220	1" - 1/2" → 32/20 mm	80	1"	0,21	1/2"	0,63	1,14	0,79	0,63	1,77
NR4020	1 1/4" - 1/2" → 40/20 mm	80	1 1/4"	0,26	1/2"	0,63	1,14	0,98	0,63	1,77
NR4025	1 1/4" - 3/4" → 40/25 mm	60	1 1/4"	0,26	1"	0,83	1,38	0,98	0,67	1,77
NR5020	1 1/2" - 1/2" → 50/20 mm	50	1 1/2"	0,33	1/2"	0,63	1,14	1,10	0,63	2,09
NR5025	1 1/2" - 3/4" → 50/25 mm	40	1 1/2"	0,33	1"	0,83	1,38	1,10	0,67	2,09
NR5032	1 1/2" - 1" → 50/32 mm	40	1 1/2"	0,33	1"	1,18	1,81	1,10	0,79	2,09
NR6325	2" - 3/4" → 63/25 mm	30	2"	0,41	1"	0,83	1,38	1,26	0,67	2,36
NR6332	2" - 1" → 63/32 mm	20	2"	0,41	1"	1,18	1,81	1,26	0,79	2,36
NR6340	2" - 1 1/4" → 63/40 mm	25	2"	0,41	1 1/4"	1,46	2,20	1,26	0,87	2,36
NR7520	2 1/2" - 1/2" → 75/20 mm	16	2 1/2"	0,49	1/2"	0,79	1,04	1,38	0,20	2,44
NR7525	2 1/2" - 3/4" → 75/25 mm	20	2 1/2"	0,49	1"	0,98	1,30	1,34	0,35	2,44
NR7532	2 1/2" - 1" → 75/32 mm	24	2 1/2"	0,49	1"	1,26	1,69	1,38	0,47	2,44
NR7540	2 1/2" - 1 1/4" → 75/40 mm	18	2 1/2"	0,49	1 1/4"	1,57	1,69	1,38	0,98	2,44
NR7550	2 1/2" - 1 1/2" → 75/50 mm	20	2 1/2"	0,49	1 1/2"	1,97	2,60	1,34	0,79	2,32
NR11063	4" - 2" → 110/63 mm	25	4"	0,72	2"	2,32	3,46	1,81	1,14	3,15
NR11075	4" - 2 1/2" → 110/75 mm	25	4"	0,72	2 1/2"	2,72	3,98	1,81	1,30	3,15

Reducción	Lado macho	Lado hembra
NR3220	1"	ANCHO 1/2"
NR4020	1 1/4"	ANCHO 1/2"
NR4025	1 1/4"	ANCHO 1"
NR5020	1 1/2"	ANCHO 1/2"
NR5025	1 1/2"	ANCHO 3/4"
NR5032	1 1/2"	ANCHO 1"
NR6325	2"	ANCHO 3/4"
NR6332	2"	ANCHO 1"
NR6340	2"	ANCHO 1 1/4"
NR7520	2 1/2"	ANCHO 1/2"
NR7525	2 1/2"	ANCHO 3/4"
NR7532	2 1/2"	ANCHO 1"
NR7540	2 1/2"	ANCHO 1 1/4"
NR7550	2 1/2"	ANCHO 1 1/2"
NR11063	4"	ANCHO 2"
NR11075	4"	ANCHO 2 1/2"



Accesorios termofusión

Reducción macho/hembra

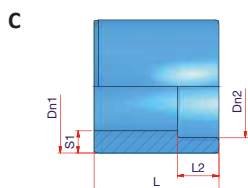

Sugerencia instalación

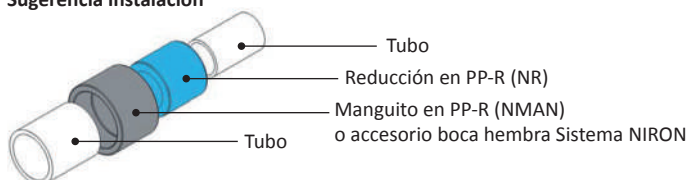

Características

Material: PP-R color azul
 Rango pulgadas: Ø 3"-2" ÷ 6"-5"
 Rango milímetros: Ø 90-63 mm ÷ 160-125 mm
 Sistema de unión: Socket

Normativa

ASTM F2389, NSF/ANSI Estándar 14,
 NSF/ANSI Estándar 61, CSA B 137.11,
 DIN 16962

Referencia	Ø	Uds. Caja	Dn1	S1 (")	Dn2	L2 (")	L (")
NR9063	3" - 2" → 90/63 mm	6	3"	0,59	2"	1,14	3,19
NR12590	5" - 3" → 125/90 mm	2	5"	0,82	3"	1,46	4,09
NR160110	6" - 4" → 160/110 mm	1	6"	1,05	4"	1,69	5,63
NR160125	6" - 5" → 160/125 mm	1	6"	1,05	5"	1,97	5,91

Reducción	Lado macho		Lado hembra	
NR9063	90 mm	ANCHO	63 mm	ESTRECHO
NR11075	110 mm	ANCHO	75 mm	ESTRECHO
NR12590	125 mm	ANCHO	90 mm	ESTRECHO
NR160110	160 mm	ANCHO	110 mm	ESTRECHO
NR160125	160 mm	ANCHO	160 mm	ESTRECHO

Accesorios termofusión

Reducción SDR11 macho/macho soldadura a testa o con accesorio eléctrico

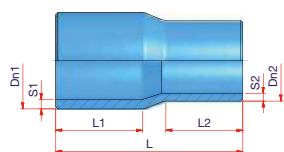

Sugerencia instalación

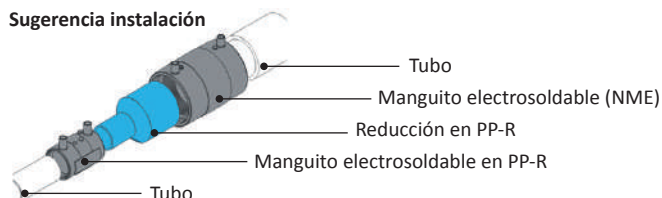

Características

Rango pulgadas: \varnothing 2 1/2" - 1 1/4" ÷ 8" - 6"

Rango milímetros: \varnothing 75/40 mm ÷ 200/160 mm

Sistema de unión: Soldadura a testa o con manguito electrosoldable

Normativa

ASTM F2389, NSF/ANSI Estándar 14, NSF/ANSI Estándar 61, CSA B 137.11, ISO 15874, DIN 16962

Referencia	\varnothing	Uds. Caja	Dn1	S1 (")	Dn2	S2 (")	L1 (")	L2 (")	L (")
NR754011MM	2 1/2"-3/4"	16	75	0,27	40	0,15	2,56	1,89	5,63
NR755011MM	2 1/2"-1 1/2"	16	75	0,27	50	0,18	2,56	1,89	5,55
NR756311MM	2 1/2"-2"	12	75	0,27	63	0,23	2,80	2,52	5,91
NR905011MM	3"-1 1/2"	12	90	0,32	50	0,18	2,87	2,24	5,98
NR906311MM	3"-2"	12	90	0,32	63	0,23	2,80	2,24	5,91
NR907511MM	3"-2 1/2"	9	90	0,32	75	0,27	3,19	2,83	6,89
NR1106311MM	4"-2"	6	110	0,39	63	0,23	3,35	2,76	6,89
NR1107511MM	4"-2 1/2"	6	110	0,39	75	0,27	3,46	2,28	7,28
NR1109011MM	4"-3"	6	110	0,39	90	0,32	3,07	2,76	6,89
NR1257511MM	5"-2 1/2"	1	125	0,45	75	0,27	3,62	2,36	7,83
NR1259011MM	5"-3"	1	125	0,45	90	0,32	3,39	2,76	7,32
NR12511011MM	5"-4"	1	125	0,45	110	0,39	3,50	3,03	7,36
NR1609011MM	6"-4"	1	160	0,57	110	0,39	4,06	3,46	12,40
NR16011011MM	6"-5"	1	160	0,57	125	0,45	4,02	3,58	8,43
NR16012511MM	8"-6"	1	200	0,72	160	0,57	4,65	3,98	9,45
NR20016011MM	-	1	-	-	-	-	-	-	-

Reducción SDR11 macho/macho soldadura a testa

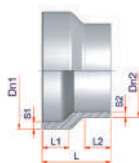

Características

Rango pulgadas: \varnothing 10"-6" ÷ 20" - 18"

Rango milímetros: \varnothing 250/160 mm ÷ 500/450 mm

Sistema de unión: Soldadura a testa

Normativa

ASTM F2389, NSF/ANSI Estándar 14, NSF/ANSI Estándar 61, CSA B 137.11, ISO 15874, DIN 16962

Referencia	\varnothing	Uds. Caja	Dn1	S1 (")	Dn2	S2 (")	L1 (")	L2 (")	L (")
27NRCC25016011MM	10" x 6"	-	10"	0.89	6"	0.58	2.07	0.69	3.15
27NRCC25020011MM	10" x 8"	-	10"	0.89	8"	0.72	-	-	-
27NRCC31516011MM	12" x 6"	-	12"	1.13	6"	0.58	-	-	-
27NRCC31520011MM	12" x 8"	-	12"	1.13	8"	0.72	-	-	-
27NRCC31525011MM	12" x 10"	-	12"	1.13	10"	0.89	2.17	0.49	3.15
27NRCC35520011MM	14" x 8"	-	14"	1.27	8"	0.72	-	-	-
27NRCC35525011MM	14" x 10"	-	14"	1.27	10"	0.89	2.20	0.55	3.15
27NRCC35531511MM	14" x 12"	-	14"	1.27	12"	1.13	2.76	0.79	3.94
27NRCC40025011MM	16" x 10"	-	16"	1.43	10"	0.89	-	-	-
27NRCC40031511MM	16" x 12"	-	16"	1.43	12"	1.13	-	-	-
27NRCC40035511MM	16" x 14"	-	16"	1.43	14"	1.27	2.76	0.79	3.94
27NRCC45031511MM	18" x 12"	-	18"	1.61	12"	1.13	-	-	-
27NRCC45035511MM	18" x 14"	-	18"	1.61	14"	1.27	-	-	-
27NRCC45040011MM	18" x 16"	-	18"	1.61	16"	1.43	-	-	-
27NRCC50035511MM	20" x 14"	-	20"	-	14"	-	-	-	-
27NRCC50040011MM	20" x 16"	-	20"	-	16"	-	-	-	-
27NRCC50045011MM	20" x 18"	-	20"	-	18"	-	-	-	-



Accesorios termofusión

Reducción SDR17 macho/macho soldadura a testa o con accesorio eléctrico

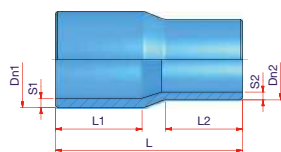

Sugerencia instalación

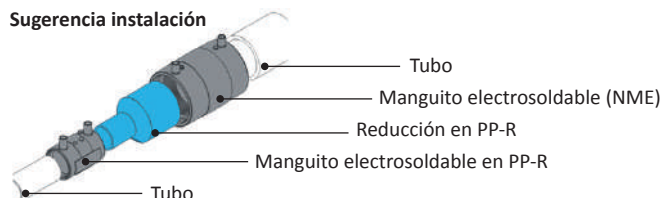

Características

Rango pulgadas: Ø 6" - 4" ÷ 8" - 6"

Rango milímetros: Ø 75/40 mm ÷ 200/110 mm

Sistema de unión: Soldadura a testa o con manguito electrosoldable

Normativa

ASTM F2389, NSF/ANSI Estándar 14, NSF/ANSI Estándar 61, CSA B 137.11, ISO 15874, DIN 16962

Referencia	Ø	Uds. Caja	Dn1 (")	S1 (")	Dn2 (")	S2 (")	L1 (")	L2 (")	L (")
NR16011017MM	-	1	6"	-	-	-	-	-	-
NR16012517MM	-	1	6"	-	-	-	-	-	-
NR20016017MM	-	1	8"	-	-	-	-	-	-

Reducción Corta SDR17 macho/macho soldadura a testa

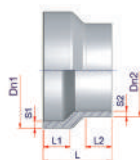

Características

Rango pulgadas: Ø 16" - 10" ÷ 24" - 22"

Rango milímetros: Ø 400/250 mm ÷ 630/560 mm

Sistema de unión: Soldadura a testa

Normativa

ASTM F2389, NSF/ANSI Estándar 14, NSF/ANSI Estándar 61, CSA B 137.11, ISO 15874, DIN 16962

Referencia	Ø	Uds. Caja	Dn1 (mm)	S1 (mm)	Dn2 (mm)	S2 (mm)	L1 (mm)	L2 (mm)	L (mm)
27NRCC40025017MM	400/250 mm	1	400,0	23,7	250,0	14,8	55,0	15,0	80,0
27NRCC40031517MM	400/315 mm	1	400,0	23,7	315,0	18,7	55,0	15,0	80,0
27NRCC40035517MM	400/355 mm	1	400,0	23,7	355,0	21,1	52,5	17,5	80,0
27NRCC45031517MM	450/315 mm	1	450,0	26,7	315,0	18,7	-	-	-
27NRCC45035517MM	450/355 mm	1	450,0	26,7	355,0	21,1	-	-	-
27NRCC45040017MM	450/400 mm	1	450,0	26,7	400,0	23,7	-	-	-
27NRCC50035517MM	500/355 mm	1	500,0	29,6	355,0	21,1	68,0	22,0	100,0
27NRCC50040017MM	500/400 mm	1	500,0	29,6	400,0	23,7	68,0	22,0	100,0
27NRCC50045017MM	500/450 mm	1	500,0	29,6	450,0	26,7	-	-	-
27NRCC56040017MM	560/400 mm	1	560,0	33,2	400,0	23,7	-	-	-
27NRCC56045017MM	560/450 mm	1	560,0	33,2	450,0	26,7	-	-	-
27NRCC56050017MM	560/500 mm	1	560,0	33,2	500,0	29,6	70,0	20,0	100,0
27NRCC63045017MM	630/450 mm	1	630,0	37,4	450,0	26,7	-	-	-
27NRCC63050017MM	630/500 mm	1	630,0	37,4	500,0	29,6	83,0	27,0	120,0
27NRCC63056017MM	630/560 mm	1	630,0	37,4	560,0	33,2	-	-	-

Disponibilidad de reducciones en cuello largo.

Índice



Accesorios termofusión

Te reducida

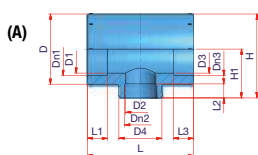

Características

Material: PP-R color azul
Rango pulgadas: $\varnothing 3/4''-3/4''-1/2'' \div 5''-5''-4''$
Rango milímetros: $\varnothing 25-20-25 \text{ mm} \div 125-110-125 \text{ mm}$
Sistema de unión: Socket

Normativa

ASTM F2389, NSF/ANSI Estándar 14,
NSF/ANSI Estándar 61, CSA B 137.11,
ISO 15874, DIN 16962

Referencia	Tipo	\varnothing	Uds. Caja	Dn1 (mm)	Dn2 (mm)	Dn3 (mm)	D1 (mm)	D2 (mm)	D3 (mm)	D4 (mm)	D (mm)	L1 (mm)	L2 (mm)	L3 (mm)	L (mm)	H1 (mm)	H (mm)
NTR252025	A	25 x 20 x 25 mm	80	25,0	20,0	25,0	21,0	16,5	21,0	29,0	35,0	17,0	16,0	17,0	62,0	30,0	47,5
NTR322032	A	32 x 20 x 32 mm	40	32,0	20,0	32,0	30,0	16,5	30,0	29,0	46,0	20,0	16,0	20,0	75,0	35,0	58,0
NTR322532	A	32 x 25 x 32 mm	40	32,0	25,0	32,0	30,0	21,0	30,0	35,0	46,0	20,0	17,0	20,0	75,0	35,0	58,0
NTR402040	A	40 x 20 x 40 mm	20	40,0	20,0	40,0	36,0	16,5	36,0	33,0	53,0	24,0	16,0	24,0	74,0	39,0	66,0
NTR402540	A	40 x 25 x 40 mm	25	40,0	25,0	40,0	36,0	21,0	36,0	33,0	53,0	24,0	20,0	24,0	74,0	39,0	66,0
NTR403240	A	40 x 32 x 40 mm	18	40,0	32,0	40,0	35,0	30,0	35,0	54,0	54,0	22,0	20,0	22,0	87,0	43,0	70,0
NTR502050	A	50 x 20 x 50 mm	12	50,0	20,0	50,0	47,0	16,5	47,0	43,0	66,0	26,0	16,0	26,0	87,0	47,0	80,0
NTR502550	A	50 x 25 x 50 mm	10	50,0	25,0	50,0	47,0	21,0	47,0	43,0	66,0	26,0	20,0	26,0	87,0	47,0	80,0
NTR503250	A	50 x 32 x 50 mm	10	50,0	32,0	50,0	47,0	30,0	47,0	43,0	66,0	26,0	20,0	26,0	87,0	47,0	80,0
NTR504050	A	50 x 40 x 50 mm	10	50,0	40,0	50,0	43,0	36,0	43,0	66,0	66,0	23,0	22,0	23,0	102,0	50,0	83,0
NTR632563	A	63 x 25 x 63 mm	10	63,0	25,0	63,0	60,0	21,0	60,0	53,0	83,0	30,0	21,0	30,0	102,0	54,0	96,0
NTR633263	A	63 x 32 x 63 mm	6	63,0	32,0	63,0	60,0	30,0	60,0	53,0	83,0	30,0	21,0	30,0	102,0	54,0	96,0
NTR634063	A	63 x 40 x 63 mm	6	63,0	40,0	63,0	60,0	36,0	60,0	53,0	83,0	30,0	23,0	30,0	102,0	54,0	96,0
NTR635063	A	63 x 50 x 63 mm	6	63,0	50,0	63,0	50,0	46,0	50,0	80,0	80,0	25,0	26,0	25,0	122,0	64,0	104,0
NTR753275	A	75 x 32 x 75 mm	8	75,0	32,0	75,0	60,0	22,0	60,0	43,0	98,0	30,0	18,0	30,0	139,0	67,0	116,0
NTR754075	A	75 x 40 x 75 mm	6	75,0	40,0	75,0	60,0	36,0	60,0	65,0	98,0	30,0	23,0	30,0	139,0	69,0	118,0
NTR755075	A	75 x 50 x 75 mm	6	75,0	50,0	75,0	70,0	46,0	70,0	70,0	101,0	33,0	25,0	33,0	146,0	73,0	123,5
NTR756375	A	75 x 63 x 75 mm	6	75,0	63,0	75,0	70,0	59,0	70,0	86,0	101,0	33,0	29,0	33,0	146,0	73,0	123,5
NTR906390	A	90 x 63 x 90 mm	4	90,0	63,0	90,0	78,0	50,0	78,0	85,0	120,0	33,0	27,0	33,0	160,0	73,0	133,0
NTR907590	A	90 x 75 x 90 mm	10	90,0	75,0	90,0	87,0	71,0	87,0	114,0	114,0	37,0	33,0	37,0	167,0	83,0	140,0
NTR11063110	A	110 x 63 x 110 mm	5	110,0	63,0	110,0	100,0	59,0	100,0	86,0	146,0	43,0	33,0	43,0	200,0	100,0	173,0
NTR11075110	A	110 x 75 x 110 mm	5	110,0	75,0	110,0	100,0	69,0	100,0	101,0	146,0	43,0	33,0	43,0	200,0	100,0	173,0
NTR11090110	A	110 x 90 x 110 mm	4	110,0	90,0	110,0	100,0	85,0	100,0	119,0	146,0	43,0	37,0	43,0	200,0	100,0	173,0
NTR12575125	A	125 x 75 x 125 mm	20	125,0	75,0	125,0	113,0	69,0	113,0	101,0	165,0	47,5	33,0	47,5	250,0	115,0	197,5
NTR12590125	A	125 x 90 x 125 mm	3	125,0	90,0	125,0	113,0	85,0	113,0	122,0	135,0	47,5	37,0	47,5	250,0	115,0	197,5
NTR125110125	A	125 x 110 x 125 mm	20	125,0	110,0	125,0	113,0	100,0	113,0	146,0	165,0	47,5	250,0	120,0	250,0	120,0	202,5

Te reducida

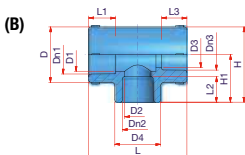

Características

Material: PP-R color azul
Rango pulgadas: $\varnothing 3/4''-1/2''-1/2'' \div 1''-3/4''-3/4''$
Rango milímetros: $\varnothing 25-20-20 \text{ mm} \div 32-25-25 \text{ mm}$
Sistema de unión: Socket

Normativa

ASTM F2389, NSF/ANSI Estándar 14,
NSF/ANSI Estándar 61, CSA B 137.11,
ISO 15874, DIN 16962

Referencia	Tipo	\varnothing	Uds. Caja	Dn1 (mm)	Dn2 (mm)	Dn3 (mm)	D1 (mm)	D2 (mm)	D3 (mm)	D4 (mm)	D (mm)	L1 (mm)	L2 (mm)	L3 (mm)	L (mm)	H1 (mm)	H (mm)
NTR252020	B	25 x 20 x 20 mm	90	25,0	20,0	20,0	21,0	16,5	16,5	29,0	35,0	17,0	16,0	16,0	62,0	30,0	47,5
NTR322525	B	32 x 25 x 25 mm	50	32,0	25,0	25,0	30,0	21,0	21,0	35,0	46,0	20,0	17,0	17,0	75,0	35,0	58,0



Accesorios termofusión

Te reducida

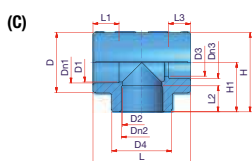

Características

Material: PP-R color azul
Rango pulgadas: \emptyset 3/4"-1/2"-3/4" ÷ 1"-3/4"-1"
Rango milímetros: \emptyset 25-25-20 mm ÷ 32-32-25 mm
Sistema de unión: Socket

Normativa

ASTM F2389, NSF/ANSI Estándar 14,
NSF/ANSI Estándar 61, CSA B 137.11,
ISO 15874, DIN 16962

Referencia	Tipo	\emptyset	Uds. Caja	Dn1 (mm)	Dn2 (mm)	Dn3 (mm)	D1 (mm)	D2 (mm)	D3 (mm)	D4 (mm)	D (mm)	L1 (mm)	L2 (mm)	L3 (mm)	L (mm)	H1 (mm)	H (mm)
NTR252520	C	25 x 25 x 20 mm	90	25,0	25,0	20,0	21,0	21,0	16,5	35,0	35,0	17,0	17,0	16,0	62,0	30,0	47,5
NTR323225	C	32 x 32 x 25 mm	40	32,0	32,0	25,0	30,0	30,0	21,0	46,0	46,0	20,0	20,0	17,0	75,0	38,0	61,0

Te reducida

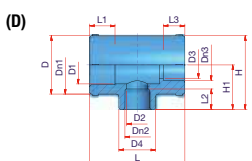

Características

Material: PP-R color azul.
Rango pulgadas: \emptyset 1"-1/2"-1/2" ÷ 1"-3/4"-1/2"
Rango milímetros: \emptyset 32-20-20 mm ÷ 32-20-25 mm
Sistema de unión: Socket

Normativa

ASTM F2389, NSF/ANSI Estándar 14,
NSF/ANSI Estándar 61, CSA B 137.11,
ISO 15874, DIN 16962

Referencia	Tipo	\emptyset	Uds. Caja	Dn1 (mm)	Dn2 (mm)	Dn3 (mm)	D1 (mm)	D2 (mm)	D3 (mm)	D4 (mm)	D (mm)	L1 (mm)	L2 (mm)	L3 (mm)	L (mm)	H1 (mm)	H (mm)
NTR322020	D	32 x 20 x 20 mm	50	32,0	20,0	20,0	30,0	16,5	16,5	29,0	46,0	20,0	16,0	16,0	75,0	35,0	58,0
NTR322025	D	32 x 20 x 25 mm	40	32,0	20,0	25,0	30,0	16,5	21,0	29,0	46,0	20,0	16,0	17,0	75,0	35,0	58,0

Accesorios termofusión

Te reducida - SDR11 macho/macho/macho soldadura a testa o accesorio eléctrico

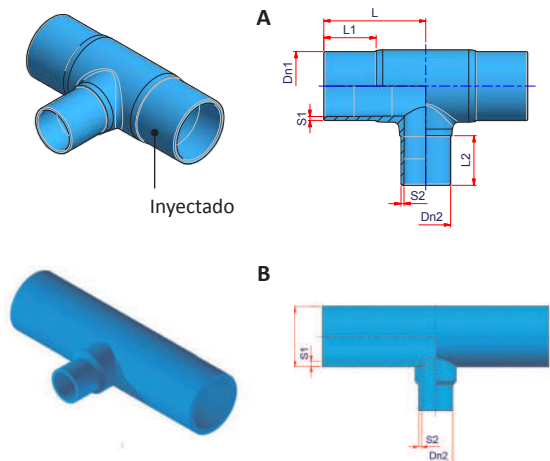

Características

Rango pulgadas: \varnothing 6"-4"-6" ÷ 18"-12"-18"

Rango milímetros: \varnothing 160-63-160 mm ÷ 450-315-450 mm

Sistema de unión: Soldadura a testa o con manguito electrosoldable

Normativa

ASTM F2389, NSF/ANSI Estándar 14, NSF/ANSI Estándar 61, CSA B 137.11, ISO 15874, DIN 16962

Referencia	Tipo	\varnothing	Uds. Caja	Dn1 (mm)	Dn2 (mm)	S1 (mm)	S2 (mm)	L1 (mm)	L2 (mm)	L (mm)
NTRS1116063MM	A	160 x 63 x 160 mm	1	160,0	63,0	14,6	5,8	103,0	70,0	190,0
NTRS1116075MM	A	160 x 75 x 160 mm	1	160,0	75,0	14,6	6,8	103,0	75,0	190,0
NTRS1116090MM	A	160 x 90 x 160 mm	1	160,0	90,0	14,6	8,2	103,0	90,0	190,0
NTRS11160110MM	A	160 x 110 x 160 mm	1	160,0	110,0	14,6	10,0	103,0	87,0	190,0
NTRS11160125MM	A	160 x 125 x 160 mm	1	160,0	125,0	14,6	11,4	103,0	95,0	190,0
NTRS1120063MM	A	200 x 63 x 200 mm	1	200,0	63,0	18,2	5,8	117,0	70,0	230,0
NTRS1120075MM	A	200 x 75 x 200 mm	1	200,0	75,0	18,2	6,8	117,0	75,0	230,0
NTRS1120090MM	A	200 x 90 x 200 mm	1	200,0	90,0	18,2	8,2	117,0	90,0	230,0
NTRS11200110MM	A	200 x 110 x 200 mm	1	200,0	110,0	18,2	10,0	117,0	87,0	230,0
NTRS11200125MM	A	200 x 125 x 200 mm	1	200,0	125,0	18,2	11,4	117,0	95,0	230,0
NTRS11200160MM	A	200 x 160 x 200 mm	1	200,0	160,0	18,2	14,6	117,0	103,0	230,0
NTRS1125090MM	A	250 x 90 x 250 mm	1	250,0	90,0	22,7	8,2	134,0	90,0	255,0
NTRS11250110MM	A	250 x 110 x 250 mm	1	250,0	110,0	22,7	10,0	134,0	116,0	255,0
NTRS11250125MM	A	250 x 125 x 250 mm	1	250,0	125,0	22,7	11,4	134,0	95,0	255,0
NTRS11250160MM	A	250 x 160 x 250 mm	1	250,0	160,0	22,7	14,6	134,0	105,0	255,0
NTRS11250200MM	A	250 x 200 x 250 mm	1	250,0	200,0	22,7	18,2	134,0	116,0	255,0
NTR11315125M315	B	315 x 125 x 315 mm	1	315,0	125,0	28,6	11,4	-	-	-
NTR11315160M315	B	315 x 160 x 315 mm	1	315,0	160,0	28,6	14,6	-	-	-
NTR11315200M315	B	315 x 200 x 315 mm	1	315,0	200,0	28,6	18,2	-	-	-
NTR11315250M315	B	315 x 250 x 315 mm	1	315,0	250,0	28,6	22,7	-	-	-
NTR11355125M355	B	355 x 125 x 355 mm	1	355,0	125,0	32,3	11,4	-	-	-
NTR11355160M355	B	355 x 160 x 355 mm	1	355,0	160,0	32,3	14,6	-	-	-
NTR11355200M355	B	355 x 200 x 355 mm	1	355,0	200,0	32,3	18,2	-	-	-
NTR11400125M400	B	400 x 125 x 400 mm	1	400,0	125,0	36,3	11,4	-	-	-
NTR11400160M400	B	400 x 160 x 400 mm	1	400,0	160,0	36,3	14,6	-	-	-
NTR11400200M400	B	400 x 200 x 400 mm	1	400,0	200,0	36,3	18,2	-	-	-
NTR11400250M400	B	400 x 250 x 400 mm	1	400,0	250,0	36,3	22,7	-	-	-
NTR11450125M450	B	450 x 125 x 450 mm	1	450,0	125,0	40,9	11,4	-	-	-
NTR11450160M450	B	450 x 160 x 450 mm	1	450,0	160,0	40,9	14,6	-	-	-
NTR11450200M450	B	450 x 200 x 450 mm	1	450,0	200,0	40,9	18,2	-	-	-
NTR11450250M450	B	450 x 250 x 450 mm	1	450,0	250,0	40,9	22,7	-	-	-
NTR11450315M450	B	450 x 315 x 450 mm	1	450,0	315,0	40,9	28,6	-	-	-

En función del stock disponible, los accesorios tipo A pueden ser inyectados o manipulados (Te + Reducción).

La empresa fabricante se reserva el derecho a proveer el accesorio tipo A inyectado o manipulado en función de las necesidades.



Accesorios termofusión

Te reducida - SDR17 macho/macho/macho soldadura a testa o accesorio eléctrico

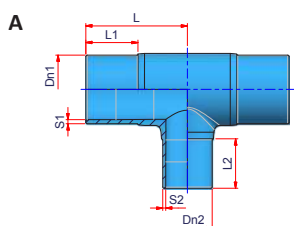
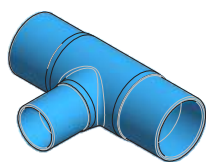

Características

Rango pulgadas: Ø 6"-2 ½"-6" ÷ 22"-16"-22"

Rango milímetros: Ø 160-75-1600 mm ÷ 560-400-560 mm

Sistema de unión: Soldadura a testa o con manguito electrosoldable

Normativa

ASTM F2389, NSF/ANSI Estándar 14, NSF/ANSI Estándar 61, CSA B 137.11, ISO 15874, DIN 16962

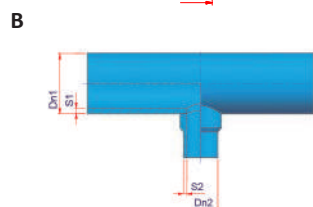

Referencia	Tipo	Ø	Uds. Caja	Dn1 (mm)	Dn2 (mm)	S1 min. (mm)	S2 min. (mm)	L1 (mm)	L2 (mm)	L (mm)
NTRS1716075MM	A	160 x 75 x 160 mm	1	160,0	75,0	9,5	4,5	103,0	75,0	190,0
NTRS1716090MM	A	160 x 90 x 160 mm	1	160,0	90,0	9,5	5,4	103,0	90,0	190,0
NTRS17160110MM	A	160 x 110 x 160 mm	1	160,0	110,0	9,5	6,6	103,0	87,0	190,0
NTRS17160125MM	A	160 x 125 x 160 mm	1	160,0	125,0	9,5	7,4	103,0	95,0	190,0
NTRS1720075MM	A	200 x 75 x 200 mm	1	200,0	75,0	11,9	4,5	117,0	75,0	230,0
NTRS1720090MM	A	200 x 90 x 200 mm	1	200,0	90,0	11,9	5,4	117,0	90,0	230,0
NTRS17200110MM	A	200 x 110 x 200 mm	1	200,0	110,0	11,9	6,6	117,0	87,0	230,0
NTRS17200125MM	A	200 x 125 x 200 mm	1	200,0	125,0	11,9	7,4	117,0	95,0	230,0
NTRS17200160MM	A	200 x 160 x 200 mm	1	200,0	160,0	11,9	9,5	117,0	103,0	230,0
NTRS1725090MM	A	250 x 90 x 250 mm	1	250,0	90,0	14,8	5,4	134,0	90,0	255,0
NTRS17250110MM	A	250 x 110 x 250 mm	1	250,0	110,0	14,8	6,6	134,0	116,0	255,0
NTRS17250125MM	A	250 x 125 x 250 mm	1	250,0	125,0	14,8	7,4	134,0	95,0	255,0
NTRS17250160MM	A	250 x 160 x 250 mm	1	250,0	160,0	14,8	9,5	134,0	105,0	255,0
NTRS17250200MM	A	250 x 200 x 250 mm	1	250,0	200,0	14,8	11,9	134,0	116,0	255,0
NTR17315125M315	B	315 x 125 x 315 mm	1	315,0	125,0	18,7	0.29	-	-	-
NTR17315160M315	B	315 x 160 x 315 mm	1	315,0	160,0	18,7	0.37	-	-	-
NTR17315200M315	B	315 x 200 x 315 mm	1	315,0	200,0	18,7	0.47	-	-	-
NTR17315250M315	B	315 x 250 x 315 mm	1	315,0	250,0	18,7	0.15	-	-	-
NTR17355160M355	B	355 x 160 x 355 mm	1	355,0	160,0	21,1	0.18	-	-	-
NTR17355200M355	B	355 x 200 x 355 mm	1	355,0	200,0	21,1	0.21	-	-	-
NTR17400160M400	B	400 x 160 x 400 mm	1	400,0	160,0	23,7	0.29	-	-	-
NTR17400200M400	B	400 x 200 x 400 mm	1	400,0	200,0	23,7	0.29	-	-	-
NTR17400250M400	B	400 x 250 x 400 mm	1	400,0	250,0	23,7	0.29	-	-	-
NTR17450160M450	B	450 x 160 x 450 mm	1	450,0	160,0	26,7	0.29	-	-	-
NTR17450200M450	B	450 x 200 x 450 mm	1	450,0	200,0	26,7	0.29	-	-	-
NTR17450250M450	B	450 x 250 x 450 mm	1	450,0	250,0	26,7	0.29	-	-	-
NTR17450315M450	B	450 x 315 x 450 mm	1	450,0	315,0	26,7	0.29	-	-	-
NTR17500160M500	B	500 x 160 x 500 mm	1	500,0	160,0	29,7	0.29	-	-	-
NTR17500200M500	B	500 x 200 x 500 mm	1	500,0	200,0	29,7	0.29	-	-	-
NTR17500250M500	B	500 x 250 x 500 mm	1	500,0	250,0	29,7	0.29	-	-	-
NTR17500315M500	B	500 x 315 x 500 mm	1	500,0	315,0	29,7	0.29	-	-	-
NTR17500355M500	B	500 x 355 x 500 mm	1	500,0	355,0	29,7	0.29	-	-	-
NTR17500400M500	B	500 x 400 x 500 mm	1	500,0	400,0	29,7	0.29	-	-	-
NTR17500450M500	B	500 x 450 x 500 mm	1	500,0	450,0	29,7	0.29	-	-	-
NTR17560160M560	B	560 x 160 x 560 mm	1	560,0	160,0	33,2	0.29	-	-	-
NTR17560200M560	B	560 x 200 x 560 mm	1	560,0	200,0	33,2	0.29	-	-	-
NTR17560250M560	B	560 x 250 x 560 mm	1	560,0	250,0	33,2	0.29	-	-	-
NTR17560315M560	B	560 x 315 x 560 mm	1	560,0	315,0	33,2	0.29	-	-	-
NTR17560355M560	B	560 x 355 x 560 mm	1	560,0	355,0	33,2	0.29	-	-	-
NTR17560400M560	B	560 x 400 x 560 mm	1	560,0	400,0	33,2	0.37	-	-	-

En función del stock disponible, los accesorios tipo A pueden ser inyectados o manipulados (Te + Reducción).

La empresa fabricante se reserva el derecho a proveer el accesorio tipo A inyectado o manipulado en función de las necesidades.



Accesorios termofusión

Tapón unión fusión

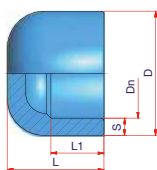

Características

Material: PP-R color azul
Rango pulgadas: $\varnothing 1/2'' \div 5''$
Rango milímetros: $\varnothing 16 \text{ mm} \div 125 \text{ mm}$
Sistema de unión: Socket

Normativa

ASTM F2389, NSF/ANSI Estándar 14,
NSF/ANSI Estándar 61, CSA B 137.11,
ISO 15874, DIN 16962

Referencia	\varnothing	Uds. Caja	Dn	S (")	D (")	L1 (")	L (")
NCC20	1/2" → 20 mm	200	1/2"	0,13	1,18	0,67	1,14
NCC25	3/4" → 25 mm	130	1"	0,17	1,40	0,71	1,34
NCC32	1" → 32 mm	80	1"	0,21	1,77	0,79	1,57
NCC40	1 1/4" → 40 mm	50	1 1/4"	0,26	2,13	0,87	1,65
NCC50	1 1/2" → 50 mm	35	1 1/2"	0,33	2,60	1,00	1,89
NCC63	2" → 63 mm	30	2"	0,41	3,27	1,34	2,20
NCC75	2 1/2" → 75 mm	12	2 1/2"	0,49	3,90	1,69	2,40
NCC90	3" → 90 mm	30	3"	0,59	4,69	1,34	2,68
NCC110	4" → 110 mm	20	4"	0,72	5,79	1,46	3,11
NCC125	5" → 125 mm	12	5"	0,82	6,38	1,57	3,43

Tapón SDR11 Largo soldadura a testa o accesorio eléctrico

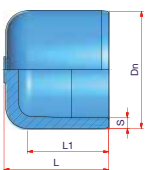

Características

Material: PP-R color azul
Rango pulgadas: $\varnothing 6'' \div 8''$
Rango milímetros: $\varnothing 160 \text{ mm} \div 200 \text{ mm}$
Sistema de unión: Soldadura a testa o con manguito electrosoldable

Normativa

ASTM F2389, NSF/ANSI Estándar 14,
NSF/ANSI Estándar 61, CSA B 137.11,
ISO 15874, DIN 16962

Referencia	\varnothing	Uds. Caja	Dn	S (")	L1 (")	L (")
NCC16011M	6" → 160 mm	1	6"	0,58	4,61	5,71
NCC20011M	8" → 200 mm	1	8"	0,77	5,71	6,89

Tapón SDR11 corto soldadura a testa

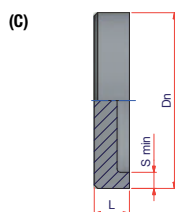

Características

Material: PP-R CT color gris
Rango pulgadas: $\varnothing 10'' \div 18''$
Rango milímetros: $\varnothing 250 \text{ mm} \div 450 \text{ mm}$
Sistema de unión: Soldadura a testa

Normativa

ASTM F2389, NSF/ANSI Estándar 14,
NSF/ANSI Estándar 61, CSA B 137.11,
DIN 16962

Referencia	\varnothing	Uds. Caja	Dn	S min. (")	L (")
27NCC25011MS	10" → 250 mm	1	10"	0,90	1,97
27NCC31511MS	12" → 315 mm	1	12"	1,13	1,97
27NCC35511MS	14" → 355 mm	1	14"	1,28	3,15
27NCC40011MS	16" → 400 mm	1	16"	1,44	3,15
27NCC45011MS	18" → 450 mm	1	18"	1,61	3,15



Accesorios termofusión

Tapón SDR17 corto soldadura a testa

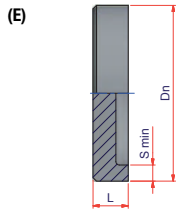

Características

Material: PP-R CT color gris

Rango pulgadas: Ø 12" ÷ 24"

Rango milímetros: Ø 315 mm ÷ 630 mm

Sistema de unión: Soldadura a testa

Normativa

ASTM F238, NSF/ANSI Estándar 14,

NSF/ANSI Estándar 61, CSA B 137.11,

DIN 16962

Referencia	Ø	Uds. Caja	Dn	S min. (")	L (")
27NCC31517MS	12" → 315 mm	1	12"	0,74	1,97
27NCC35517MS	14" → 355 mm	1	14"	0,83	1,97
27NCC40017MS	16" → 400 mm	1	16"	0,93	3,15
27NCC45017MS	18" → 450 mm	1	18"	1,05	3,15
27NCC50017MS	20" → 500 mm	1	20"	-	-
27NCC56017MS	22" → 560 mm	1	22"	-	-
27NCC63017MS	24" → 630 mm	1	24"	-	-

Accesorios termofusión

Curva 90° hembra/hembra unión fusión

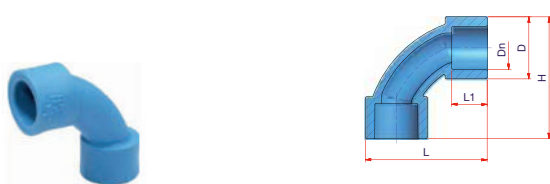

Referencia	∅	Uds. Caja	Dn (mm)	D (mm)	L1 (mm)	L (mm)	H (mm)
NCLR20	20 mm	70	20,0	28,0	16,0	55,0	55,0
NCLR25	25 mm	50	25,0	34,0	16,0	65,0	65,0

Curva 90° macho/hembra unión fusión

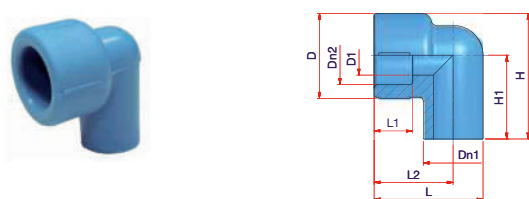

Referencia	∅	Uds. Caja	Dn1 (mm)	Dn2 (mm)	D1 (mm)	D (mm)	L1 (mm)	L2 (mm)	L (mm)	H1 (mm)	H (mm)
NGMF20	20 mm	100	20,0	20,0	13,2	30,0	16,0	29,0	39,0	28,5	43,5
NGMF25	25 mm	60	25,0	25,0	16,6	35,0	16,0	33,0	45,5	35,0	52,5
NGMF32	32 mm	30	32,0	32,0	24,0	43,0	20,0	34,0	50,0	47,5	68,5
NGMF40	40 mm	20	40,0	40,0	24,0	43,0	20,0	34,0	50,0	47,5	68,5

Curva 45° macho/hembra unión fusión

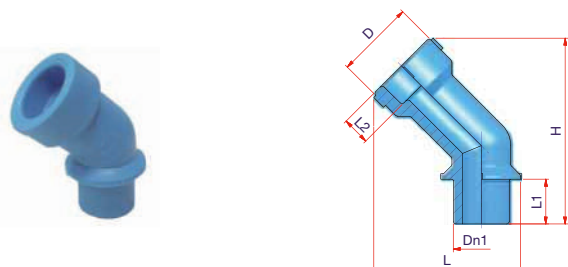

Referencia	∅	Uds. Caja	Dn1 (mm)	D (mm)	L1 (mm)	L2 (mm)	L (mm)	H (mm)
NCMF4520	20 mm	100	20,0	28,0	16,0	10,0	53,0	66,0
NCMF4525	25 mm	1	25,0	35,0	17,0	12,0	56,5	72,0



Accesorios termofusión

Desviación salvatubo macho unión fusión

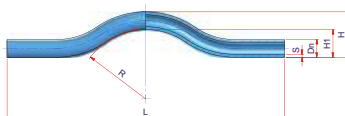

Referencia	Ø	Uds. Caja	Dn (mm)	S (mm)	R (mm)	L (mm)	H1 (mm)	H (mm)
NSOR20	20 mm	50	20,0	3,4	100,0	390,0	39,0	59,0
NSOR25	25 mm	35	25,0	4,2	97,5	390,0	39,0	64,0
NSOR32	32 mm	20	32,0	5,4	94,0	390,0	39,0	71,0

Desviación salvatubo compacto hembra/hembra unión fusión

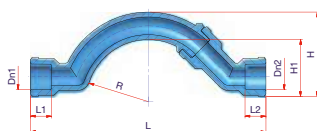

Referencia	Ø	Uds. Caja	Dn1 (mm)	Dn2 (mm)	R (mm)	L1 (mm)	L2 (mm)	L (mm)	H1 (mm)	H (mm)
NSOFF20	20 mm	60	20,0	20,0	47,5	16,0	16,0	180,0	43,0	64,0
NSOFF25	25 mm	30	25,0	25,0	45,5	17,0	17,0	182,0	41,0	66,0

Desviación salvatubo compacto macho/hembra unión fusión

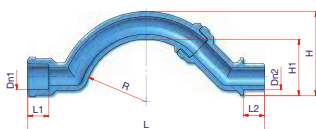

Referencia	Ø	Uds. Caja	Dn1 (mm)	Dn2 (mm)	R (mm)	L1 (mm)	L2 (mm)	L (mm)	H1 (mm)	H (mm)
NSOFM20	20 mm	60	20,0	20,0	47,5	16,0	16,0	180,0	43,0	64,0
NSOFM25	25 mm	30	25,0	25,0	45,5	17,0	17,0	182,0	41,0	66,0

Accesorios termofusión

Cruz reducida unión fusión

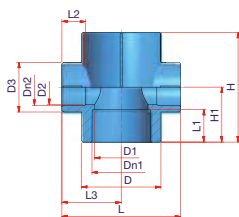

Referencia	∅	Uds. Caja	Dn1 (mm)	Dn2 (mm)	D1 (mm)	D2 (mm)	D3 (mm)	D (mm)	L1 (mm)	L2 (mm)	L3 (mm)	L (mm)	H1 (mm)	H (mm)
NCR402020	40-20-20-40 mm	16	40,0	20,0	36,0	16,5	33,0	53,0	22,0	16,0	37,0	74,0	40,0	80,0
NCR402525	40-25-25-40 mm	20	40,0	25,0	36,0	23,5	33,0	53,0	22,0	16,0	37,0	74,0	40,0	80,0

Codo 3 vías unión fusión

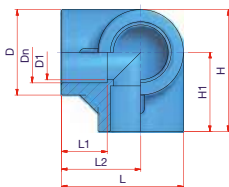

Referencia	∅	Uds. Caja	Dn1 (mm)	Dn2 (mm)	R (mm)	L1 (mm)	L2 (mm)	L (mm)	H1 (mm)	H (mm)
NCTV20	20 mm	150	20,0	18,0	28,0	15,0	26,0	40,0	26,0	40,0



Accesorios termofusión

Derivación en asiento / Injertos

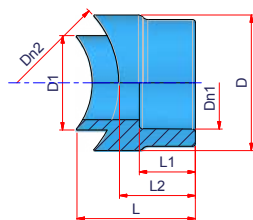

Características

Material: PP-R color azul
Sistema de unión: Socket

Normativa

ASTM F2389, NSF/ANSI Estándar 14,
NSF/ANSI Estándar 61, CSA B 137.11,
DIN 16962

Referencia	Ø tubo	Ø salida	Uds. Caja	Dn1	Dn2	D1 (")	D (")	L1 (")	L2 (")	L (")
NGS2040	1 1/2" → 40 mm	1/2"	1	1/2"	1 1/4"	0,98	1,38	0,59	0,79	1,44
NGS2050	1 1/2" → 50 mm	1/2"	1	1/2"	1 1/2"	0,98	1,38	0,59	0,79	1,28
NGS206375	2"-2 1/2" → 63-75 mm	1/2"	1	1/2"	63-75	0,98	1,38	0,59	0,79	1,20
NGS2090110125	3"-4"-5" → 90-110-125 mm	1/2"	1	1/2"	2"-2 1/2"	0,98	1,38	0,59	0,79	1,16
NGS20160200	6"-8" → 160-200 mm	1/2"	1	1/2"	3"-4"-5"	0,98	1,38	0,59	0,79	1,12
NGS20250315	10"-12" → 250-315 mm	1/2"	1	1/2"	10"-12"	0,98	1,38	0,59	0,79	1,10
NGS20355630	14"-24" → 355-630 mm	1/2"	1	1/2"	14"-24"	0,98	1,38	0,59	0,79	1,10
NGS2540	1 1/2" → 40 mm	3/4"	1	3/4"	1 1/4"	0,98	1,38	0,65	0,85	1,50
NGS2550	1 1/2" → 50 mm	3/4"	1	3/4"	1 1/2"	0,98	1,38	0,65	0,85	1,33
NGS256375	2"-2 1/2" → 63-75 mm	3/4"	1	3/4"	2"-2 1/2"	0,98	1,38	0,65	0,85	1,26
NGS2590110125	3"-4"-5" → 90-110-125 mm	3/4"	1	3/4"	3"-4"-5"	0,98	1,38	0,65	0,85	1,20
NGS25160200	6"-8" → 160-200 mm	3/4"	1	3/4"	6"-8"	0,98	1,38	0,65	0,85	1,18
NGS25250315	10"-12" → 250-315 mm	3/4"	1	3/4"	10"-12"	0,98	1,38	0,65	0,85	1,16
NGS25355630	14"-24" → 355-630 mm	3/4"	1	3/4"	14"-24"	0,98	1,38	0,65	0,85	1,16
NGS326375	2"-2 1/2" → 63-75 mm	1"	1	1"	2"-2 1/2"	1,26	1,81	0,75	1,02	1,57
NGS3290110125	3"-4"-5" → 90-110-125 mm	1"	1	1"	3"-4"-5"	1,26	1,81	0,75	1,02	1,50
NGS32160200	6"-8" → 160-200 mm	1"	1	1"	6"-8"	1,26	1,81	0,75	1,02	1,44
NGS32250315	10"-12" → 250-315 mm	1"	1	1"	10"-12"	1,26	1,81	0,75	1,02	1,42
NGS32355630	14"-24" → 355-630 mm	1"	1	1"	14"-24"	1,26	1,81	0,75	1,02	1,42
NGS4090	3" → 90 mm	1 1/4"	1	1 1/4"	3"	1,57	2,28	0,83	1,10	1,69
NGS40110	4" → 110 mm	1 1/4"	1	1 1/4"	4"	1,57	2,28	0,83	1,10	1,65
NGS40125	5" → 125 mm	1 1/4"	1	1 1/4"	5"	1,57	2,28	0,83	1,10	1,60
NGS40160200	6"-8" → 160-200 mm	1 1/4"	1	1 1/4"	6"-8"	1,57	2,28	0,83	1,10	1,54
NGS40250315	10"-12" → 250-315 mm	1 1/4"	1	1 1/4"	10"-12"	1,57	2,28	0,83	1,10	1,52
NGS40355630	14"-24" → 355-630 mm	1 1/4"	1	1 1/4"	14"-24"	0,98	1,38	0,65	0,85	1,16
NGS5090	3" → 90 mm	1 1/2"	1	1 1/2"	3"	1,97	2,83	0,98	1,42	2,32
NGS50110	4" → 110 mm	1 1/2"	1	1 1/2"	4"	1,97	2,83	0,98	1,42	2,20
NGS50125	5" → 125 mm	1 1/2"	1	1 1/2"	5"	1,97	2,83	0,98	1,42	2,13
NGS50160	6" → 160 mm	1 1/2"	1	1 1/2"	6"	1,97	2,83	0,98	1,42	2,09
NGS50200	8" → 200 mm	1 1/2"	1	1 1/2"	8"	1,97	2,83	0,98	1,42	2,03
NGS50250	10" → 250 mm	1 1/2"	1	1 1/2"	10"	1,97	2,83	0,98	1,42	2,01
NGS50315	12" → 315 mm	1 1/2"	1	1 1/2"	12"	1,97	2,83	0,98	1,42	1,97
NGS50355450	14"-18" → 355-450 mm	1 1/2"	1	1 1/2"	14"-18"	1,97	2,83	0,98	1,42	1,97
NGS50500630	20"-24" → 500-630 mm	1 1/2"	1	1 1/2"	20"-24"	1,97	2,83	0,98	1,42	1,97
NGS63110	4" → 110 mm	2"	1	2"	4"	2,48	3,54	1,14	1,57	2,56
NGS63125	5" → 125 mm	2"	1	2"	5"	2,48	3,54	1,14	1,57	2,48
NGS63160	6" → 160 mm	2"	1	2"	6"	2,48	3,54	1,14	1,57	2,34
NGS63200	8" → 200 mm	2"	1	2"	8"	2,48	3,54	1,14	1,57	2,28
NGS63250	10" → 250 mm	2"	1	2"	10"	2,48	3,54	1,14	1,57	2,20
NGS63315	12" → 315 mm	2"	1	2"	12"	2,48	3,54	1,14	1,57	2,17
NGS63355450	14"-18" → 355-450 mm	2"	1	2"	14"-18"	2,48	3,54	1,14	1,57	2,15
NGS63500630	20"-24" → 500-630 mm	2"	1	2"	20"-24"	2,48	3,54	1,14	1,57	2,13

Procedimiento de soldadura Unión socket hasta diámetro 125mm Según norma DVS 2207

Ø Tubería	Calentamiento (segundos)	Ensamblaje (segundos)	Prueba a los minutos	Inserción tubo (mm)
20 mm	5	4	2	14
25 mm	7	4	3	15
32 mm	8	6	4	17
40 mm	12	6	4	18
50 mm	18	6	4	20
63 mm	24	8	6	26
75 mm	30	8	6	29
90 mm	40	8	6	32
110 mm	50	10	8	35
125 mm	60	10	8	40

Injerto	Calentamiento (segundos)	Ensamblaje (segundos)	Prueba a los minutos
25 mm	7	4	10
32 mm	8	6	10

El tiempo de calentamiento se inicia cuando la tubería y el accesorio alcanzan la profundidad de inserción de la tabla adjunta. No se deben superar las profundidades de inserción debido que puede derivar en un problema de obturación de la tubería en diámetros pequeños.





Accesorios termofusión roscados

Accesorios roscados

Enlace rosca hembra

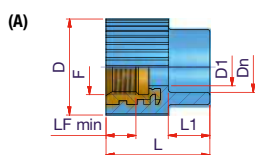

Características

Material: PP-R color azul - Latón
 Rango pulgadas: $\varnothing 1/2'' \times 1/2'' \div 1'' \times 1''$
 Rango milímetros: $\varnothing 20 \times 1/2'' \div 32 \times 1''$
 Sistema de unión: Socket
 Tipo de rosca estándar: NPT (disponible en BSP)

Normativa

ASTM F2389, NSF/ANSI Estándar 14,
 NSF/ANSI Estándar 61, CSA B 137.11,
 ISO 15874, DIN 16962

Referencia	Tipo	\varnothing	Uds. Caja	Dn	F	LFmin (")	D1 (")	D (")	L1 (")	L (")
NRFF2012NPT	A	1/2" x 1/2"	70	1/2" → 20 mm	1/2"	0,45	0,56	1,46	0,63	1,57
NRFF2034NPT	A	1/2" x 3/4"	60	1/2" → 20 mm	3/4"	0,52	0,71	1,69	0,81	1,81
NRFF2512NPT	A	3/4" x 1/2"	70	3/4" → 25 mm	1/2"	0,45	0,56	1,46	0,67	1,61
NRFF2534NPT	A	3/4" x 3/4"	60	3/4" → 25 mm	3/4"	0,52	0,71	1,65	0,71	1,81
NRFF3234NPT	A	1" x 3/4"	40	1" → 32 mm	3/4"	0,52	0,71	1,79	0,85	2,03
NRFF321NPT	A	1" x 1"	30	1" → 32 mm	1"	0,71	0,94	2,13	0,79	2,05

Enlace rosca hembra hexagonal

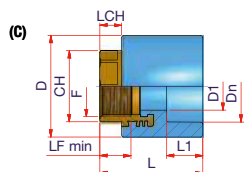
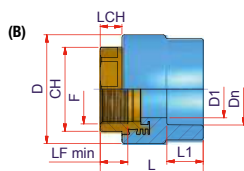

Características

Material: PP-R color azul - Latón
 Rango pulgadas: $\varnothing 1/4'' \times 1'' \div 5'' \times 4''$
 Rango milímetros: $\varnothing 40 \times 1'' \div 125 \times 4''$
 Sistema de unión: Socket
 Tipo de rosca estándar: NPT (disponible en BSP)

Normativa

ASTM F2389, NSF/ANSI Estándar 14,
 NSF/ANSI Estándar 61, CSA B 137.11,
 ISO 15874, DIN 16962

Referencia	Tipo	\varnothing	Uds. Caja	Dn	F	LFmin (")	D1 (")	D (")	L1 (")	L (")	CH (")	LCH (")
NRFF401NPT	C	1 1/4" x 1"	30	1 1/4" → 40 mm	1"	0,71	0,94	2,20	0,87	2,64	1,50	0,59
NRFF40114NPT	B	1 1/4" x 1 1/4"	25	1 1/4" → 40 mm	1 1/4"	0,84	1,30	2,60	0,87	2,72	1,81	0,59
NRFF50114NPT	B	1 1/2" x 1 1/4"	25	1 1/2" → 50 mm	1 1/4"	0,84	1,30	2,76	0,98	2,80	1,81	0,59
NRFF50112NPT	C	1 1/2" x 1 1/2"	16	1 1/2" → 50 mm	1 1/2"	0,75	1,56	2,95	0,98	2,83	2,17	0,59
NRFF63112NPT	C	2" x 1 1/2"	15	2" → 63 mm	1 1/2"	0,75	1,56	3,46	1,14	2,80	2,17	0,59
NRFF632NPT	B	2" x 2"	12	2" → 63 mm	2"	0,93	1,97	3,62	1,14	3,15	2,56	0,79
NRFF752NPT	C	2 1/2" x 2"	4	2 1/2" → 75 mm	2"	0,93	1,97	4,06	1,30	3,31	2,56	0,79
NRFF75212NPT	B	2 1/2" x 2 1/2"	6	2 1/2" → 75 mm	2 1/2"	1,19	2,50	4,33	1,30	3,50	3,15	0,79
NRFF903NPT	B	3" x 3"	4	3" → 90 mm	3"	1,31	2,95	5,08	1,46	3,90	3,74	0,91
NRFF1104NPT	B	4" x 4"	2	4" → 110 mm	4"	1,55	3,92	6,30	1,69	4,37	4,72	1,18
NRFF1254NPT	C	5" x 4"	1	5" → 125 mm	4"	1,55	3,92	6,30	1,87	4,55	4,72	1,18



Accesorios roscados

Enlace rosca macho

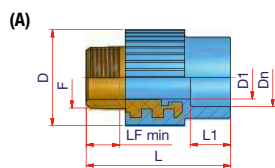

Características

Material: PP-R color azul - Latón
 Rango pulgadas: $\varnothing 1/2'' \times 1/2'' \div 1'' \times 1''$
 Rango milímetros: $\varnothing 20 \times 1/2'' \div 32 \times 1''$
 Sistema de unión: Socket
 Tipo de rosca estándar: NPT (disponible en BSP)

Normativa

ASTM F2389, NSF/ANSI Estándar 14,
 NSF/ANSI Estándar 61, CSA B 137.11,
 ISO 15874, DIN 16962

Referencia	Tipo	\varnothing	Uds. Caja	Dn	F	LFmin (")	D1 (")	D (")	L1 (")	L (")
NRFM2012NPT	A	1/2" x 1/2"	70	1/2" → 20 mm	1/2"	0,52	0,56	1,46	0,63	2,17
NRFM2034NPT	A	1/2" x 3/4"	50	1/2" → 20 mm	3/4"	0,57	0,71	1,69	0,81	2,48
NRFM2512NPT	A	3/4" x 1/2"	70	3/4" → 25 mm	1/2"	0,52	0,56	1,46	0,67	2,20
NRFM2534NPT	A	3/4" x 3/4"	50	3/4" → 25 mm	3/4"	0,57	0,71	1,65	0,69	2,44
NRFM3234NPT	A	1" x 3/4"	40	1" → 32 mm	3/4"	0,57	0,71	1,79	0,79	2,70
NRFM321NPT	A	1" x 1"	30	1" → 32 mm	1"	0,66	0,94	2,13	0,79	2,80

Enlace rosca macho hexagonal

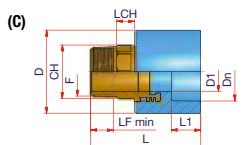
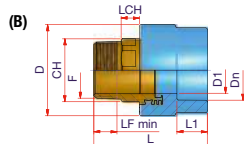

Características

Material: PP-R color azul - Latón
 Rango pulgadas: $\varnothing 1 1/4'' \times 1'' \div 5'' \times 4''$
 Rango milímetros: $\varnothing 40 \times 1'' \div 125 \times 4''$
 Sistema de unión: Socket
 Tipo de rosca estándar: NPT (disponible en BSP)

Normativa

ASTM F2389, NSF/ANSI Estándar 14,
 NSF/ANSI Estándar 61, CSA B 137.11,
 ISO 15874, DIN 16962

Referencia	Tipo	\varnothing	Uds. Caja	Dn	F	LFmin (")	D1 (")	D (")	L1 (")	L (")	CH (")	LCH (")
NRFM401NPT	C	1 1/4" x 1"	25	1 1/4" → 40 mm	1"	0,66	0,94	2,20	0,87	3,39	1,34	0,51
NRFM40114NPT	B	1 1/4" x 1 1/4"	20	1 1/4" → 40 mm	1 1/4"	0,75	1,30	2,56	0,87	3,58	1,65	0,59
NRFM50114NPT	C	1 1/2" x 1 1/4"	20	1 1/2" → 50 mm	1 1/4"	0,75	1,30	2,76	0,98	3,66	1,65	0,59
NRFM50112NPT	B	1 1/2" x 1 1/2"	15	1 1/2" → 50 mm	1 1/2"	0,75	1,30	2,76	0,98	3,66	1,65	0,59
NRFM63112NPT	C	2" x 1 1/2"	10	2" → 63 mm	1 1/2"	0,75	1,50	3,46	1,14	3,84	1,97	0,59
NRFM632NPT	B	2" x 2"	10	2" → 63 mm	2"	0,92	1,95	3,62	1,14	4,13	2,36	0,71
NRFM752NPT	C	2 1/2" x 2"	6	2 1/2" → 75 mm	2"	0,92	1,95	4,06	1,30	4,29	2,36	0,71
NRFM75212NPT	B	2 1/2" x 2 1/2"	4	2 1/2" → 75 mm	2 1/2"	1,05	2,50	4,33	1,30	4,41	3,15	0,79
NRFM903NPT	B	3" x 3"	2	3" → 90 mm	3"	1,17	2,95	5,08	1,46	5,08	3,54	0,91
NRFM1104NPT	B	4" x 4"	1	4" → 110 mm	4"	1,41	3,92	6,30	1,69	5,83	4,53	1,18
NRFM1254NPT	C	5" x 4"	1	5" → 125 mm	4"	1,41	3,92	6,30	1,87	6,00	4,53	1,18

Accesorios roscados

Codo 90° rosca hembra

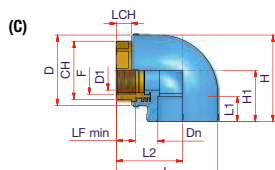
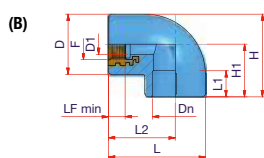
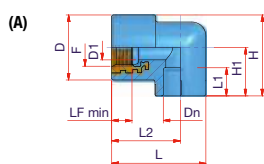

Características

Material: PP-R color azul - Latón
Rango pulgadas: $\varnothing 1/2'' \times 1/2'' \div 2'' \times 2''$
Rango milímetros: $\varnothing 20 \times 1/2'' \div 63 \times 2''$
Sistema de unión: Socket
Tipo de rosca estándar: NPT (disponible en BSP)

Normativa

ASTM F2389, NSF/ANSI Estándar 14,
NSF/ANSI Estándar 61, CSA B 137.11,
ISO 15874, DIN 16962

Referencia	Tipo	\varnothing	Uds. Caja	Dn	D1	D	F	LF min (")	L1 (")	L2 (")	L (")	H1 (")	H (")	CH (")	LCH (")
NGF2012NPT	B	1/2" x 1/2"	60	1/2" → 20 mm	0,55	1,46	1/2"	0,45	0,63	1,54	2,11	1,08	1,81	-	-
NGF2512NPT	A	3/4" x 1/2"	50	3/4" → 25 mm	0,55	1,46	1/2"	0,45	0,67	1,54	2,22	1,20	1,93	-	-
NGF2534NPT	A	3/4" x 3/4"	40	3/4" → 25 mm	0,73	1,65	3/4"	0,52	0,67	1,54	2,22	1,20	2,03	-	-
NGF3212NPT	B	1" x 1/2"	30	1" → 32 mm	0,73	1,65	1/2"	0,52	0,71	1,81	2,64	1,42	2,24	-	-
NGF3234NPT	B	1" x 3/4"	35	1" → 32 mm	0,94	2,13	3/4"	0,71	0,79	1,81	2,64	1,85	2,91	-	-
NGF321NPT	B	1" x 1"	30	1" → 32 mm	0,55	1,65	1"	0,45	0,71	1,81	2,64	1,42	2,24	-	-
NGF401NPT	B	1 1/4" x 1"	20	1 1/4" → 40 mm	0,94	2,24	1"	0,71	0,79	2,05	3,11	1,69	2,83	-	-
NGF50112NPT	C	1 1/2" x 1 1/2"	10	1 1/2" → 50 mm	1,30	2,76	1 1/2"	0,84	0,98	2,60	3,98	2,01	3,39	1,81	0,59
NGF50114NPT	C	1 1/2" x 1 1/4"	10	1 1/2" → 50 mm	1,56	2,76	1 1/4"	0,75	0,98	2,60	3,98	2,01	3,39	2,17	0,59
NGF63112NPT	C	2" x 1 1/2"	4	2" → 63 mm	1,56	3,46	1 1/2"	0,75	1,14	3,03	4,76	2,44	4,17	2,17	0,59
NGF632NPT	C	2" x 2"	4	2" → 63 mm	1,97	3,46	2"	0,93	1,14	3,23	4,96	2,44	4,17	2,56	0,79

Codo 90° rosca macho

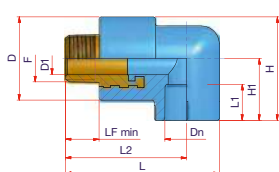

Características

Material: PP-R color azul - Latón
Rango pulgadas: $\varnothing 1/2'' \times 1/2'' \div 1'' \times 1''$
Rango milímetros: $\varnothing 20 \times 1/2'' \div 32 \times 1''$
Sistema de unión: Socket
Tipo de rosca estándar: NPT (disponible en BSP)

Normativa

ASTM F2389, NSF/ANSI Estándar 14,
NSF/ANSI Estándar 61, CSA B 137.11,
ISO 15874, DIN 16962

Referencia	\varnothing	Uds. Caja	Dn	D1	D	F	LF min (")	L1 (")	L2 (")	L (")	H1 (")	H (")
NGM2012NPT	1/2" x 1/2"	60	1/2" → 20 mm	0,55	1,46	1/2"	0,52	0,63	2,13	2,70	1,08	1,81
NGM2512NPT	3/4" x 1/2"	50	3/4" → 25 mm	0,55	1,46	1/2"	0,52	0,67	2,13	2,81	1,20	1,93
NGM2534NPT	3/4" x 3/4"	40	3/4" → 25 mm	0,73	1,65	3/4"	0,57	0,67	2,13	2,89	1,20	2,03
NGM3212NPT	1" x 1/2"	30	1" → 32 mm	0,55	1,65	1/2"	0,52	0,71	2,40	3,23	1,42	2,24
NGM3234NPT	1" x 3/4"	30	1" → 32 mm	0,73	1,65	3/4"	0,57	0,71	2,40	3,31	1,42	2,24
NGM321NPT	1" x 1"	25	1" → 32 mm	0,94	2,13	1"	0,66	0,79	2,56	3,41	1,85	2,91



Accesorios roscados

Te rosca hembra

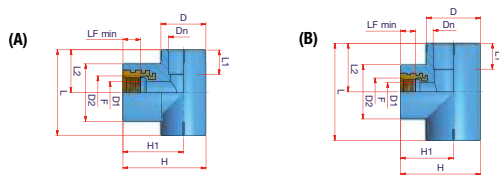

Características

Material: PP-R color azul - Latón
 Rango pulgadas: $\varnothing 1/2'' \times 1/2'' \times 1/2'' \div 1'' \times 1'' \times 1''$
 Rango milímetros: $\varnothing 20 \times 1/2'' \times 20 \div 32 \times 1'' \times 32$
 Sistema de unión: Socket
 Tipo de rosca estándar: NPT (disponible en BSP)

Normativa

ASTM F2389, NSF/ANSI Estándar 14,
 NSF/ANSI Estándar 61, CSA B 137.11,
 ISO 15874, DIN 16962

Referencia	Tipo	\varnothing	Uds. Caja	Dn	D1 (")	D2 (")	D (")	F (")	LF min (")	L1 (")	L2 (")	L (")	H1 (")	H (")
NTF2012NPT	A	1/2" x 1/2" x 1/2"	50	1/2" → 20 mm	0,56	1,46	1,14	1/2"	0,45	0,63	1,08	2,17	1,54	2,11
NTF2512NPT	A	3/4" x 1/2" x 3/4"	40	3/4" → 25 mm	0,56	1,46	1,38	1/2"	0,45	0,67	1,20	2,40	1,54	2,22
NTF2534NPT	A	3/4" x 3/4" x 3/4"	35	3/4" → 25 mm	0,73	1,65	1,38	3/4"	0,52	0,67	1,20	2,40	1,54	2,22
NTF3212NPT	B	1" x 1/2" x 1"	30	1" → 32 mm	0,56	1,65	1,65	1/2"	0,45	0,79	1,48	2,95	1,61	2,44
NTF3234NPT	B	1" x 3/4" x 1"	35	1" → 32 mm	0,73	1,65	1,65	3/4"	0,52	0,79	1,48	2,95	1,61	2,44
NTF321NPT	B	1" x 1" x 1"	16	1" → 32 mm	0,94	2,13	1,65	1"	0,70	0,79	1,85	3,74	1,54	2,60

Te rosca macho

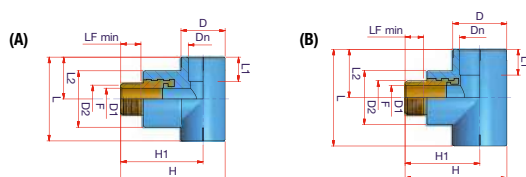

Características

Material: PP-R color azul - Latón
 Rango pulgadas: $\varnothing 1/2'' \times 1/2'' \times 1/2'' \div 1'' \times 1'' \times 1''$
 Rango milímetros: $\varnothing 20 \times 1/2'' \times 20 \div 32 \times 1'' \times 32$
 Sistema de unión: Socket
 Tipo de rosca estándar: NPT (disponible en BSP)

Normativa

ASTM F2389, NSF/ANSI Estándar 14,
 NSF/ANSI Estándar 61, CSA B 137.11,
 ISO 15874, DIN 16962

Referencia	Tipo	\varnothing	Uds. Caja	Dn	D1 (")	D2 (")	D (")	F (")	LF min (")	L1 (")	L2 (")	L (")	H1 (")	H (")
NTM2012NPT	A	1/2" x 1/2" x 1/2"	50	1/2" → 20 mm	0,56	1,46	1,14	1/2"	0,52	0,63	1,08	2,17	2,13	2,70
NTM2512NPT	A	3/4" x 1/2" x 3/4"	40	3/4" → 25 mm	0,56	1,46	1,38	1/2"	0,52	0,67	1,20	2,40	2,13	2,81
NTM2534NPT	A	3/4" x 3/4" x 3/4"	30	3/4" → 25 mm	0,73	1,65	1,38	3/4"	0,57	0,67	1,20	2,40	2,20	2,89
NTM3212NPT	B	1" x 1/2" x 1"	25	1" → 32 mm	0,56	1,65	1,65	1/2"	0,52	0,79	1,48	2,95	2,20	3,03
NTM3234NPT	B	1" x 3/4" x 1"	24	1" → 32 mm	0,73	1,65	1,65	3/4"	0,57	0,79	1,48	2,95	2,28	3,11
NTM321NPT	B	1" x 1" x 1"	14	1" → 32 mm	0,94	2,13	1,65	1"	0,66	0,79	1,85	3,74	2,50	3,35

Accesorios roscados

Codo 90° rosca hembra con soporte

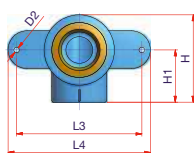
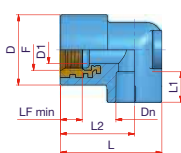

Características

Material: PP-R color azul - Latón
Rango pulgadas: \varnothing 1/2" x 3/8" ÷ 1/2" x 1/2"
Rango milímetros: \varnothing 20 x 3/8" ÷ 20 x 1/2"
Sistema de unión: Socket
Tipo de rosca estándar: NPT (disponible en BSP)

Normativa

ASTM F2389, NSF/ANSI Estándar 14,
NSF/ANSI Estándar 61, CSA B 137.11,
ISO 15874, DIN 16962

Referencia	\varnothing	Uds. Caja	Dn	D1 (")	D2 (")	D (")	F (")	LF min (")	L1 (")	L2 (")	L3 (")	L4 (")	L (")	H1 (")	H (")
NGTF2038NPT	1/2" x 3/8"	40	1/2" → 20 mm	0,43	0,12	1,46	3/8"	0,43	0,63	1,97	2,60	2,95	2,54	1,08	1,81
NGTF2012NPT	1/2" x 1/2"	40	1/2" → 20 mm	0,55	0,12	1,46	1/2"	0,52	0,63	2,13	2,60	2,95	2,54	1,08	1,81

Injerto rosca hembra



Características

Material: PP-R color azul - Latón
Rango pulgadas: \varnothing 1 1/4" x 1/2" ÷ 24" x 1"
Rango milímetros: \varnothing 40 x 1/2" ÷ 630 x 1"
Sistema de unión: Socket
Tipo de rosca estándar: NPT (disponible en BSP)

Normativa

ASTM F2389, NSF/ANSI Estándar 14,
NSF/ANSI Estándar 61, CSA B 137.11,
ISO 15874, DIN 16962

Referencia	\varnothing tubo	\varnothing salida	\varnothing agujero	Uds. Caja	Dn	F (")	LF min (")	D1 (")	D (")	L1 (")	L (")
NGSF124050NPT	1 1/4"-1 1/2"	1/2"	25	70	1 1/4"-1 1/2" → 40-50 mm	1/2"	0,45	0,98	1,46	1,24	1,77
NGSF126375NPT	2"-2 1/2"	1/2"	25	70	2"-2 1/2" → 63-75 mm	1/2"	0,45	0,98	1,46	1,24	1,65
NGSF1290110125NPT	3"-4"-5"	1/2"	25	70	3"-4"-5" → 90-110-125 mm	1/2"	0,45	0,98	1,46	1,24	1,61
NGSF12160200NPT	6"-8"	1/2"	25	70	6"-8" → 160-200 mm	1/2"	0,45	0,98	1,46	1,24	1,57
NGSF12250315NPT	10"-12"	1/2"	25		10"-12" → 250-315 mm	1/2"	0,45	0,98	1,46	1,24	-
NGSF12355630NPT	14"-24"	1/2"	25		14"-24" → 355-630 mm	1/2"	0,45	0,98	1,46	1,24	-
NGSF344050NPT	1 1/4"-1 1/2"	3/4"	25	70	1 1/4"-1 1/2" → 40-50 mm	3/4"	0,52	0,98	1,65	1,32	1,85
NGSF346375NPT	2"-2 1/2"	3/4"	25	70	2"-2 1/2" → 63-75 mm	3/4"	0,52	0,98	1,65	1,32	1,73
NGSF3490110125NPT	3"-4"-5"	3/4"	25	70	3"-4"-5" → 90-110-125 mm	3/4"	0,52	0,98	1,65	1,32	1,69
NGSF34160200NPT	6"-8"	3/4"	25		6"-8" → 160-200 mm	3/4"	0,52	0,98	1,65	1,32	1,65
NGSF34250315NPT	10"-12"	3/4"	25		10"-12" → 250-315 mm	3/4"	0,52	0,98	1,65	1,32	1,65
NGSF34355630NPT	14"-24"	3/4"	25		14"-24" → 355-630 mm	3/4"	0,52	0,98	1,65	1,32	1,65
NGSF16375NPT	2"-2 1/2"	1"	32	40	2"-2 1/2" → 63-75 mm	1"	0,71	1,26	2,13	1,50	2,05
NGSF190110125NPT	3"-4"-5"	1"	32	40	3"-4"-5" → 90-110-125 mm	1"	0,71	1,26	2,13	1,50	1,97
NGSF1160200NPT	6"-8"	1"	32		6"-8" → 160-200 mm	1"	0,71	1,26	2,13	1,50	1,91
NGSF1250315NPT	10"-12"	1"	32		10"-12" → 250-315 mm	1"	0,71	1,26	2,13	1,50	1,89
NGSF1355630NPT	14"-24"	1"	32		14"-24" → 355-630 mm	1"	0,71	1,26	2,13	1,50	1,89



Accesorios roscados

Enlace rosca hembra largo conexión macho

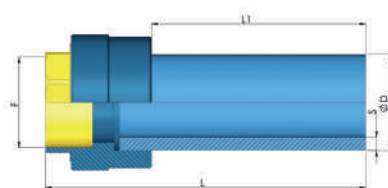

Características

Material: PP-R color azul - Latón

Rango pulgadas: $\varnothing 1 \frac{1}{4}'' \times 1 \frac{1}{4}'' \div 5'' \times 4''$

Rango milímetros: $\varnothing 40 \times 1 \frac{1}{4}'' \div 125 \times 4''$

Sistema de unión: Socket o con manguito electrosoldable

Nota: Fabricación bajo pedido

Normativa

ASTM F2389, NSF/ANSI Estándar 14,

NSF/ANSI Estándar 61, CSA B 137.11,

ISO 15874, DIN 16962

Referencia	\varnothing	Uds. Caja	D	L (")	L1 (")	S (")	F (")
NRFF40114MAN	1 ¼" x 1 ¼"	1	1 ¼" → 40 mm	10,59	7,87	0,22	1 ¼"
NRFF50112MAN	1 ½" x 1 ½"	1	1 ½" → 50 mm	10,04	7,87	0,27	1 ½"
NRFF632MAN	2" x 2"	1	2" → 63 mm	10,43	7,87	0,34	2"
NRFF75212MAN	2 ½" x 2 ½"	1	2 ½" → 75 mm	11,38	7,87	0,41	2 ½"
NRFF903MAN	3" x 3"	1	3" → 90 mm	11,77	7,87	0,49	3"
NRFF1104MAN	4" x 4"	1	4" → 110 mm	12,24	7,87	0,60	4"
NRFF1254MAN	5" x 4"	1	5" → 125 mm	12,42	7,87	0,67	4"

Enlace rosca macho largo conexión macho

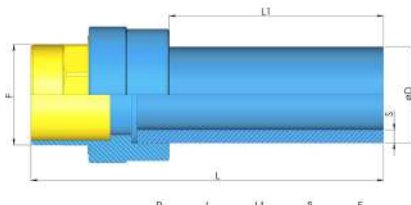

Características

Material: PP-R color azul - Latón

Rango pulgadas: $\varnothing 1 \frac{1}{4}'' \times 1 \frac{1}{4}'' \div 5'' \times 4''$

Rango milímetros: $\varnothing 40 \times 1 \frac{1}{4}'' \div 125 \times 4''$

Sistema de unión: Socket o con manguito electrosoldable

Nota: Fabricación bajo pedido

Normativa

ASTM F2389, NSF/ANSI Estándar 14,

NSF/ANSI Estándar 61, CSA B 137.11,

ISO 15874, DIN 16962

Referencia	\varnothing (mm)	Uds. Caja	D	L (")	L1 (")	S (")	F (")
NRFM40114MAN	1 ¼" x 1 ¼"	1	1 ¼" → 40 mm	11,46	7,87	0,22	1 ¼"
NRFM50112MAN	1 ½" x 1 ½"	1	1 ½" → 50 mm	11,54	7,87	0,27	1 ½"
NRFM632MAN	2" x 2"	1	2" → 63 mm	12,01	7,87	0,34	2"
NRFM75212MAN	2 ½" x 2 ½"	1	2 ½" → 75 mm	12,28	7,87	0,41	2 ½"
NRFM903MAN	3" x 3"	1	3" → 90 mm	12,95	7,87	0,49	3"
NRFM1104MAN	4" x 4"	1	4" → 110 mm	13,70	7,87	0,60	4"
NRFM1254MAN	5" x 4"	1	5" → 125 mm	13,88	7,87	0,67	4"

Accesorios roscados

Unión 3 piezas H-H o unión universal.

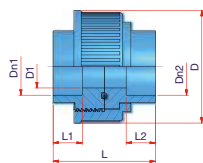

Referencia	Ø (mm)	Uds. Caja	Dn1 (mm)	Dn2 (mm)	D1 (mm)	D (mm)	L1 (mm)	L2 (mm)	L (mm)
NBRF20	20 mm	30	20,0	20,0	14,0	53,0	20,0	20,0	73,0
NBRF25	25 mm	26	25,0	25,0	18,0	57,0	20,0	20,0	70,0
NBRF32	32 mm	20	32,0	32,0	24,0	67,0	20,0	20,0	70,0
NBRF40	40 mm	18	40,0	40,0	29,0	77,0	20,0	20,0	70,0

Unión 3 piezas H-H latón desmontable (sólo para agua fría)

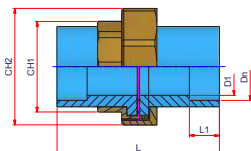

Características

Material: PP-R color azul - Latón
 Rango pulgadas: Ø 1/2"-1/2" ÷ 2"-2"
 Rango milímetros: Ø 20-20 mm ÷ 63-63 mm
 Sistema de unión: Socket

Sólo para agua fría

Normativa

ASTM F2389, NSF/ANSI Estándar 14,
 NSF/ANSI Estándar 61, CSA B 137.11,
 ISO 15874, DIN 16962

Referencia	Ø	Uds. Caja	Dn	D1	L1	L	CH1	CH2
NCSJ2020NPT	1/2" x 1/2"	50	1/2"-1/2" → 20-20 mm	0,59	0,55	3,11	1,18	1,81
NCSJ2525NPT	3/4" x 3/4"	25	3/4"-3/4" → 25-25 mm	0,75	0,63	3,35	1,50	2,05
NCSJ3232NPT	1" x 1"	10	1"-1" → 32-32 mm	1,02	0,71	4,17	1,97	2,68
NCSJ4040NPT	1 1/4" x 1 1/4"	9	1 1/4"-1 1/4" → 40-40 mm	1,30	0,87	4,72	2,13	3,15
NCSJ5050NPT	1 1/2" x 1 1/2"	5	1 1/2"-1 1/2" → 50-50 mm	1,69	0,94	5,12	2,80	3,82
NCSJ6363NPT	2" x 2"	4	2"-2" → 63-63 mm	2,05	1,10	6,02	3,15	4,29





Accesorios electrosoldables

Accesorios PP-R Electrosoldables

Codo 90° SDR11 soldadura eléctrica (clase 1/6, clase 2/6, clase 4/6, clase 5/4)

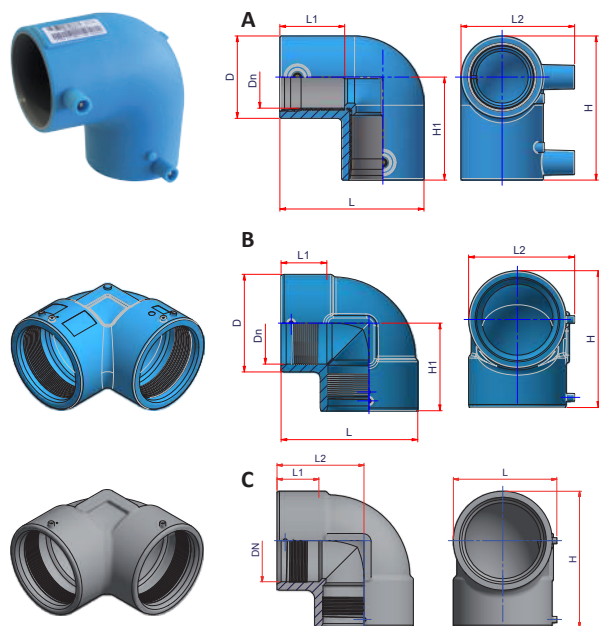

Características

Rango pulgadas: $\varnothing 1 \frac{1}{4}'' \div 8''$
Rango milímetros: $\varnothing 40 \text{ mm} \div 200 \text{ mm}$
Sistema de unión: Soldadura por electrofusión

Normativa

ASTM F2389, NSF/ANSI Estándar 14,
NSF/ANSI Estándar 61, CSA B 137.11, ISO 15874,
DIN 16962

Referencia	Tipo	\varnothing	Uds. Caja	Dn	D (")	L1 (")	L2 (")	L (")	H1 (")	H (")
NGEM40	A	1¼"	40	1 ¼" → 40 mm	2,20	1,61	2,68	2,83	2,66	3,62
NGEM50	A	1½"	25	1 ½" → 50 mm	2,56	1,85	3,03	3,31	3,03	4,21
NGEM63	A	2"	15	2" → 63 mm	3,07	2,09	3,46	3,94	3,46	4,96
NGEM75	A	2½"	12	2 ½" → 75 mm	3,98	2,36	4,04	4,45	4,04	5,91
NGEM90	A	3"	14	3" → 90 mm	4,53	2,68	4,72	5,20	4,80	6,85
NGEM110	A	4"	10	4" → 110 mm	5,49	3,19	5,51	5,98	5,53	8,07
NGEM125	A	5"	1	5" → 125 mm	6,10	7,87	-	12,62	6,04	-
NGEM160	B	6"	1	6" → 160 mm	7,64	3,54	6,81	8,21	6,69	10,59
27NGEM200*	C	8"	1	8" → 200 mm	-	4,92	8,07	9,84	13,15	12,60

* NGEM200 TIPO B en color azul hasta finalizar existencias.

Codo 45° SDR11 soldadura eléctrica (clase 1/6, clase 2/6, clase 4/6, clase 5/4)

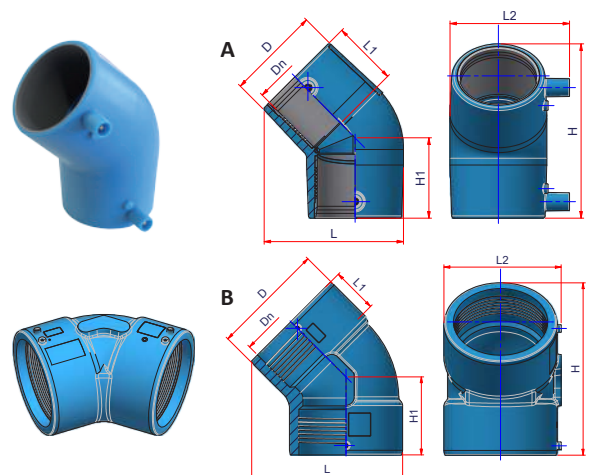

Características

Rango pulgadas: $\varnothing 1 \frac{1}{4}'' \div 8''$
Rango milímetros: $\varnothing 40 \text{ mm} \div 200 \text{ mm}$
Sistema de unión: Soldadura por electrofusión

Normativa

ASTM F2389, NSF/ANSI Estándar 14,
NSF/ANSI Estándar 61, CSA B 137.11,
ISO 15874, DIN 16962

Referencia	Tipo	\varnothing	Uds. Caja	Dn	D (")	L1 (")	L2 (")	L (")	H1 (")	H (")
NCCEM40	A	1¼"	40	1 ¼" → 40 mm	2,20	1,65	2,05	2,93	4,29	
NCCEM50	A	1½"	30	1 ½" → 50 mm	2,56	1,85	2,48	3,35	4,96	
NCCEM63	A	2"	20	2" → 63 mm	3,23	2,13	2,68	3,94	5,75	
NCCEM75	A	2½"	14	2 ½" → 75 mm	3,54	2,36	3,19	4,43	6,65	
NCCEM90	A	3"	15	3" → 90 mm	4,69	2,64	3,82	5,20	8,62	
NCCEM110	A	4"	12	4" → 110 mm	5,51	3,19	4,21	5,98	9,80	
NCCEM125	A	5"	1	5" → 125 mm	6,26	7,87	-	11,02	-	
NCCEM160	B	6"	1	6" → 160 mm	7,60	3,54	5,28	8,21	11,65	
27NCCEM200	C	8"	1	8" → 200 mm	-	4,76	7,28	10,24	15,35	



Accesorios PP-R Electrosoldables

TE eléctrica (clase 1/6, clase 2/4, clase 4/6)

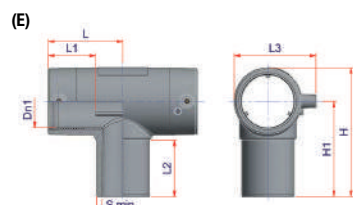
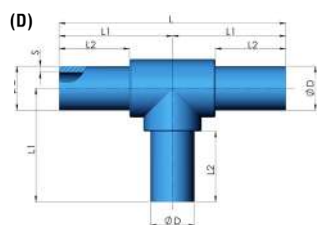
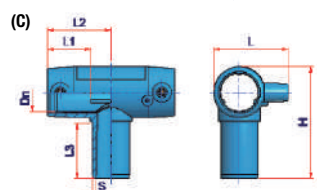
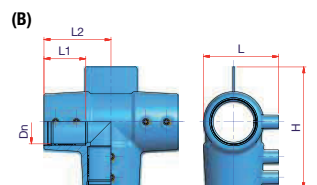
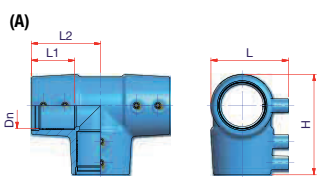

Características

Material: PP-R color azul y PP-R CT color gris
Rango pulgadas: Ø 1 ¼" ÷ 8"
Rango milímetros: Ø 40 mm ÷ 200 mm
Sistema de unión: Soldadura por electrofusión

Normativa

ASTM F2389, NSF/ANSI Estándar 14,
NSF/ANSI Estándar 61, CSA B 137.11,
ISO 15874, DIN 16962

Referencia	Tipo	Ø	Uds. Caja	Dn	S (")	L1 (")	L2 (")	L3 (")	L (")	H (")
NTE40	A	1 ¼"	25	1 ¼" → 40 mm	0,15	1,73	2,76	-	2,95	3,90
NTE50	B	1 ½"	15	1 ½" → 50 mm	-	1,89	3,03	-	3,39	5,51
NTE63	A	2"	10	2" → 63 mm	-	2,13	3,54	-	4,06	5,31
NTE75	C	2 ½"	6	2 ½" → 75 mm	0,27	2,36	3,94	2,40	4,49	9,45
NTE90	A	3"	10	3" → 90 mm	-	2,68	4,72	-	5,28	7,17
NTE110	A	4"	7	4" → 110 mm	-	3,27	5,67	-	5,67	8,43
NTE125MAN *	D	5"	1	5" → 125 mm	-	12,62	7,87	-	25,24	-
NTE160	A	6"	1	6" → 160 mm	6,30	0,57	3,43	4,13	7,93	11,93
27NTCE200	E	8"	1	8" → 200 mm	7,87	0,72	4,53	4,53	9,84	14,76

* Accesorio manipulado para soldar con manguito eléctrico.

Accesorios PP-R Electrosoldables

Manguito SDR11 eléctrico (clase 1/6, clase 2/4, clase 4/6, clase 5/4)

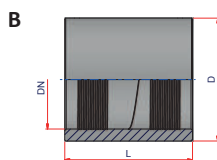
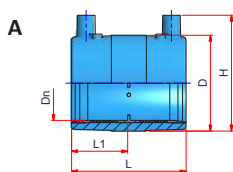

Características

Rango pulgadas: $\varnothing 1/2'' \div 12''$

Rango milímetros: $\varnothing 20 \text{ mm} \div 315 \text{ mm}$

Sistema de unión: Soldadura por electrofusión

Normativa

ASTM F2389, NSF/ANSI Estándar 14, NSF/ANSI Estándar 61, CSA B 137.11, ISO 15874, DIN 16962

Referencia	Tipo	\varnothing	Uds. Caja	Dn	L1 (")	L (")	H (")	D (")
NME20	A	1/2"	60	1/2" → 20 mm	1,34	2,76	2,05	1,30
NME25	A	3/4"	30	3/4" → 25 mm	1,34	2,76	2,28	1,52
NME32	A	1"	80	1" → 32 mm	1,34	2,76	2,56	1,79
NME40	A	1 1/4"	30	1 1/4" → 40 mm	1,61	3,35	2,95	2,17
NME50	A	1 1/2"	40	1 1/2" → 50 mm	1,67	3,46	3,43	2,68
NME63	A	2"	30	2" → 63 mm	1,87	3,86	3,94	3,23
NME75	A	2 1/2"	24	2 1/2" → 75 mm	2,40	4,92	4,49	3,86
NME90	A	3"	30	3" → 90 mm	2,83	5,75	5,12	4,45
NME110	A	4"	22	4" → 110 mm	3,03	6,10	5,67	5,35
NME125	A	5"	16	5" → 125 mm	3,23	6,54	6,57	6,16
NME160	A	6"	1	6" → 160 mm	3,41	6,89	7,93	7,48
NME200	A	8"	1	8" → 200 mm	3,60	7,28	9,57	9,13
NME250	A	10"	1	10" → 250 mm	4,17	8,35	11,81	11,65
NME315	A	12"	1	12" → 315 mm	4,72	9,45	14,69	14,67

Color del interior del manguito en azul/gris según fabricación.



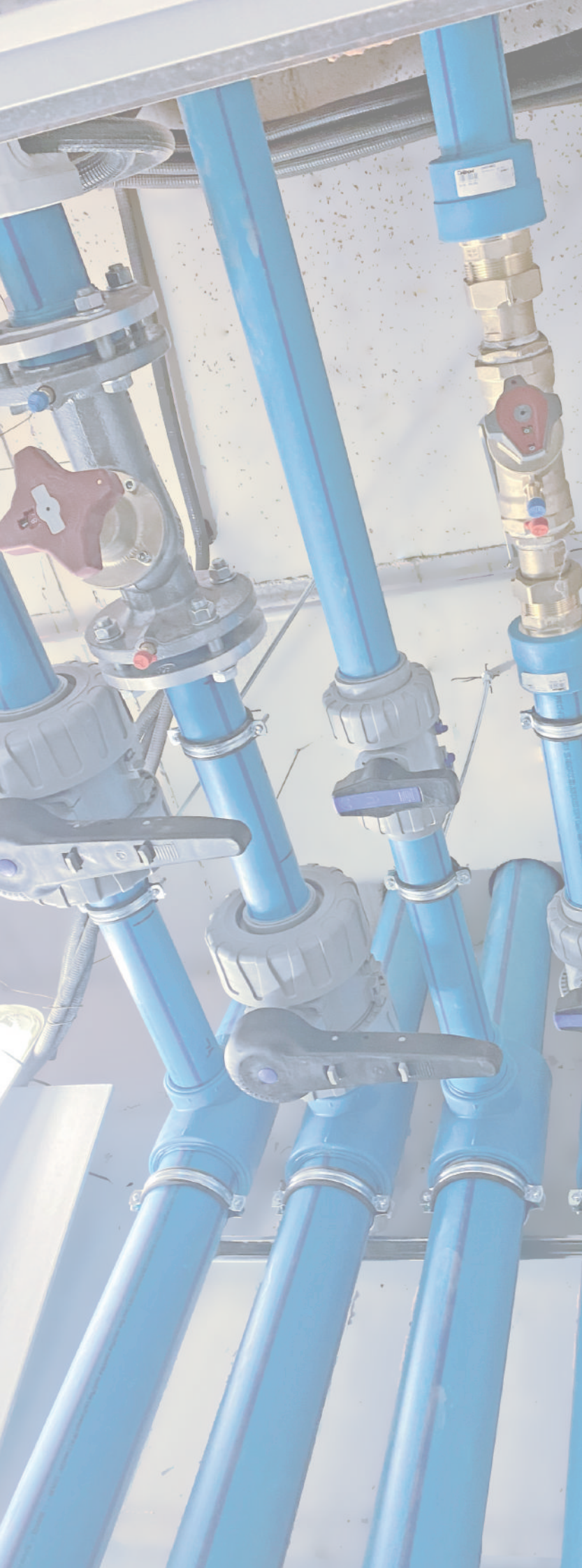

Llaves y válvulas

Válvulas

Llave de paso de esfera extraíble completa NRS

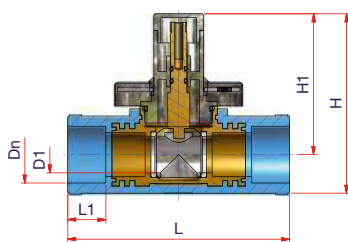

Características

Material: PP-R color azul - Latón - Aluminio
Rango pulgadas: \varnothing 1/2" ÷ 1"
Rango milímetros: \varnothing 20 mm ÷ 32 mm

Normativa

ASTM F2389, NSF/ANSI Estándar 14,
NSF/ANSI Estándar 61, CSA B 137.11, DIN 16962

Referencia	\varnothing	Uds. Caja	Dn	D1 (")	L1 (")	L (")	H1 (")	H (")
NRS20	1/2"	10	1/2" → 20 mm	0,59	0,63	3,96	2,87	3,62
NRS25	3/4"	10	3/4" → 25 mm	0,59	0,67	3,96	2,87	3,62
NRS32	1"	10	1" → 32 mm	0,79	0,79	4,76	3,03	3,86

Recambio embellecedor para llave de paso de esfera extraíble completa NRS



Referencia	\varnothing	Uds. Caja
NRSRC	1/2"-3/4"-1"	1

Recambio montura esfera para llave de paso de esfera extraíble completa NRS



Referencia	\varnothing	Uds. Caja
NRSRS2025	1/2"-3/4"	1
NRSRS32	1"	1

Recambio alargador (L=22 mm.) para llave de paso de esfera extraíble completa NRS



Referencia	\varnothing	Uds. Caja
NPROSF	1/2"-3/4"-1"	1

Mando para llave de paso de esfera extraíble completa NRS



Referencia	\varnothing	Uds. Caja
NMAS	para NRS 1/2"-3/4"-1"	1

Leva para llave de paso de esfera extraíble completa NRS



Referencia	\varnothing	Uds. Caja
NLRS	para NRS 1/2"-3/4"-1"	1



Válvulas

Llave de cierre en asiento completa NRA

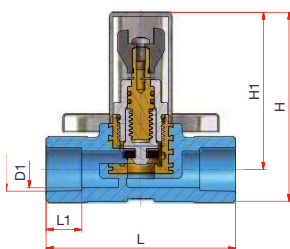

Características

Material: PP-R color azul - Latón - Plástico cromado

Rango pulgadas: \varnothing 1/2" ÷ 3/4"

Rango milímetros: \varnothing 20 mm ÷ 25 mm

Normativa

ASTM F2389, NSF/ANSI Estándar 14,

NSF/ANSI Estándar 61, CSA B 137.11, DIN 16962

Referencia	\varnothing	Uds. Caja	Dn	D1 (")	L1 (")	L (")	H1 (")	H (")
NRA20	1/2"	10	1/2" → 20 mm	0,65	0,63	3,35	2,78	3,35
NRA25	3/4"	10	3/4" → 25 mm	0,93	0,79	3,94	3,11	3,82

Recambio sólo cuerpo para llave de cierre en asiento completa NRA



Referencia	\varnothing	Uds. Caja
NCRA20	1/2"	20
NCRA25	3/4"	20

Recambio montura para llave de cierre en asiento completa NRA

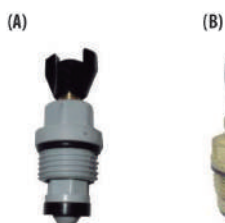

Referencia	Tipo	\varnothing (")	Material	Uds. Caja
NVIT20	A	1/2"	PPSU	1
NVIT25	B	3/4"	Latón	1

Recambio embellecedor para llave de cierre en asiento completa NRA



Referencia	\varnothing (mm)	Uds. Caja
NRARC	1/2"-3/4"	1

Alargador para llave de cierre en asiento completa NRA



Referencia	\varnothing (mm)	Uds. Caja
NPROVI	1/2"-3/4"	10

Válvulas

Llave de cierre en asiento con prolongación completa NRAPRO

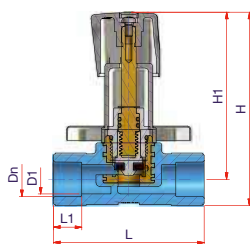

Características

Material: PP-R color azul - Latón
Rango pulgadas: \varnothing 1/2" ÷ 3/4"
Rango milímetros: \varnothing 20 mm ÷ 25 mm

Normativa

ASTM F2389, NSF/ANSI Estándar 14,
NSF/ANSI Estándar 61, CSA B 137.11, DIN 16962

Referencia	\varnothing	Uds. Caja	Dn	D1 (")	L1 (")	L (")	H1 (")	H (")
NRAPRO20	1/2"	10	1/2" → 20 mm	0,65	0,63	3,35	3,70	4,29
NRAPRO25	3/4"	10	3/4" → 25 mm	0,93	0,79	3,94	3,70	4,41

Mando para llave de cierre en asiento con prolongación completa NRAPRO



Referencia	\varnothing	Uds. Caja
NMAVI	para NRA 1/2"-3/4"	10



Válvulas

Válvula de paso de esfera. Cuerpo en PP-R y esfera latón níquel OT unión fusión

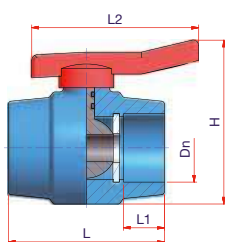

Características
Rango milímetros: Ø 20 mm ÷ 50 mm
Sistema de unión: Socket

Normativa
Certificado según Norma Chilena NCh 784/2. Of2018, ASTM F2389, NSF/ANSI Estándar 14, NSF/ANSI Estándar 61, CSA B 137.11, DIN 16962

Referencia	Dn	Uds. Caja	PN (bar)	L1 (mm)	L2 (mm)	L (mm)	H (mm)
NRSPP20	20 mm	50	25	16,0	84,5	73,5	74,0
NRSPP25	25 mm	30	25	17,0	84,5	77,5	74,0
NRSPP32	32 mm	15	25	20,0	108,0	89,0	92,0
NRSPP40	40 mm	8	25	22,0	108,0	97,5	105,0
NRSPP50	50 mm	6	25	23,75	137,0	112,0	135,0

Válvula de paso de esfera PN10. Cuerpo y esfera en PP-RCT RA7050, unión socket (60 °/4 bar, 80 °/2 bar)

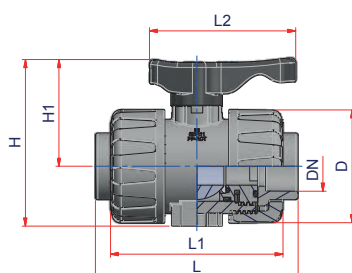

Características
Rango milímetros: Ø 20 mm ÷ 90 mm
Sistema de unión: Socket

Normativa
ASTM F2389, NSF/ANSI Estándar 14, NSF/ANSI Estándar 61, CSA B 137.11, DIN 16962

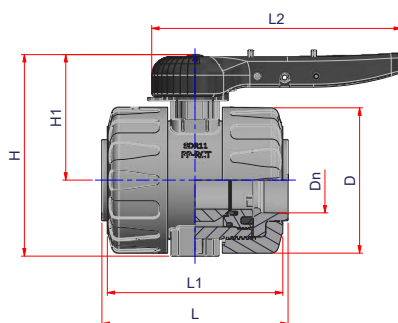
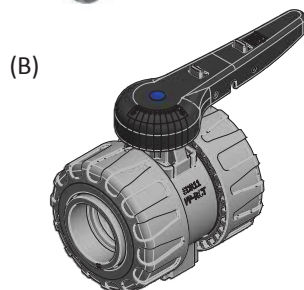

Referencia	Tipo	Dn	Uds. Caja	L2 (mm)	L1 (mm)	L (mm)	D (mm)	H1 (mm)	H (mm)
27NRSPPRCT20	A	20 mm	1	92,5	109,0	124,0	71,5	68,5	106,0
27NRSPPRCT25	A	25 mm	1	92,5	109,0	126,0	71,5	68,5	106,0
27NRSPPRCT32	A	32 mm	1	92,5	109,0	128,0	71,5	68,5	106,0
27NRSPPRCT40	A	40 mm	1	134,0	153,5	176,5	122,0	110,0	173,0
27NRSPPRCT50	A	50 mm	1	134,0	153,5	184,5	122,0	110,0	173,0
27NRSPPRCT63	A	63 mm	1	134,0	153,5	197,0	122,0	110,0	173,0
27NRSPPRCT75	B	75 mm	1	339,0	238,0	244,0	198,0	176,0	279,0
27NRSPPRCT90	B	90 mm	1	339,0	238,0	244,0	198,0	176,0	279,0

La empresa fabricante se reserva el derecho de cambio de modelo en función de existencias.

Válvulas

Válvula de paso de esfera. Cuerpo y esfera en PP-RCT RA7050, embocadura de conexión macho (60 °/4 bar, 80 °/2 bar)

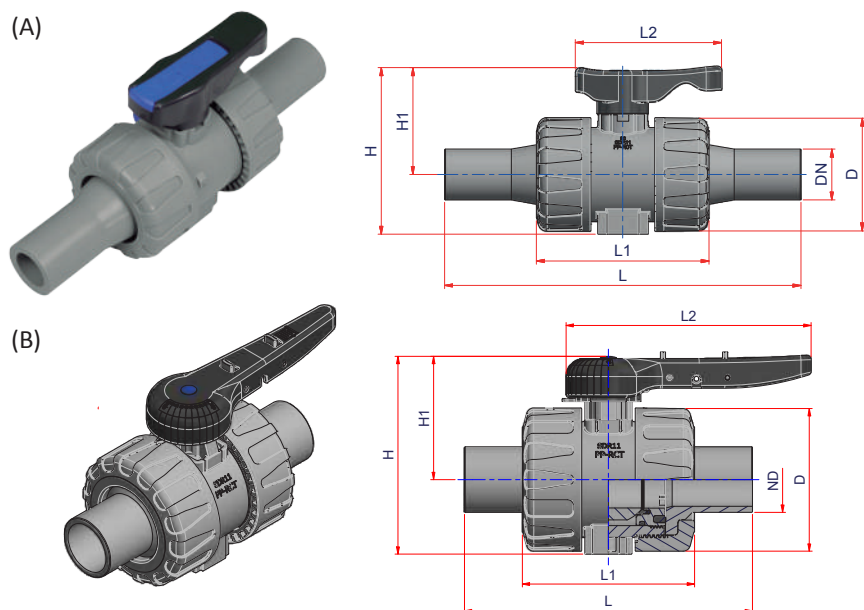

Referencia	Tipo	Dn	Uds. Caja	L2 (mm)	L1 (mm)	L (mm)	D (mm)	H1 (mm)	H (mm)
27NRSPPRCTS25	A	25 mm	1	92,5	109,0	235,0	71,5	68,5	106,0
27NRSPPRCTS32	A	32 mm	1	92,5	109,0	229,0	71,5	68,5	106,0
27NRSPPRCTS40	A	40 mm	1	92,5	109,0	271,0	71,5	68,5	106,0
27NRSPPRCTS50	A	50 mm	1	134,0	153,5	305,0	122,0	110,0	173,0
27NRSPPRCTS63	A	63 mm	1	134,0	153,5	345,0	122,0	110,0	173,0
27NRSPPRCTS75	A	75 mm	1	134,0	153,5	344,0	122,0	110,0	173,0
27NRSPPRCTS90	B	90 mm	1	339,0	238,0	398,0	198,0	176,0	279,0
27NRSPPRCTS110	B	110 mm	1	339,0	238,0	412,0	198,0	176,0	279,0

Válvula de mariposa PN10. Cuerpo en PP Unión embridada (60°C/10 bar, 80°C/6 bar)



Referencia	Ø	Uds. Caja
EPDM63BM	63 mm	1
EPDM75BM	75 mm	1
EPDM90BM	90 mm	1
EPDM110BM	110 mm	1
EPDM125BM	125 mm	1
EPDM160BM	160 mm	1
EPDM200BM	200 mm	1

Válvulas

Recomendaciones básicas de instalación para de esfera

“Un funcionamiento seguro y estanco de las válvulas presupone que éstas se instalen, manipulen, unan, mantengan y reparen por personal cualificado y siguiendo las recomendaciones del fabricante”

Preparación de la válvula

Se deberá proceder al accionamiento de apertura y cerrado de la válvula en repetidas ocasiones previamente a la soldadura.

Procedimiento de unión

Válvulas modelo NRSPP

La unión mediante termo fusión debe ser realizada con la maneta en modo abierto y no cerrarla hasta que la temperatura superficial de la válvula sea la ambiental.

En caso de realizar la soldadura con la maneta cerrada, se podrán generar sobrecalentamientos en el cuerpo de la válvula por disipación de calor que podrían afectar a la juntas internas provocando la no estanquidad.

Válvulas modelo 27NSRPPRCT

- Previamente al procedimiento de termofusión, se debe desentascar las tuercas de unión hembras y colocar la esfera en posición abierta.
- Colocar la tuerca de unión en la tubería a soldar con la válvula.
- Soldar el conector socket hembra mediante termofusión.
- Respetar el tiempo de enfriamiento.
- Ensamblar la válvula sin olvidar la Oring.
- Puede asegurarse el apriete de las tuercas de unión mediante las **pestañas de fijación** diseñadas para tal fin, localizados en la zona central del cuerpo de la válvula.
- De forma opcional, puede cambiarse el color de las **pestañas de fijación** y de la **placa de apertura** de la válvula. El modelo dispone de ambas partes tanto en azul como en rojo.

Manipulación de las válvulas

No se recomienda manipular ni aflojar las partes internas del cuerpo de las válvulas de modelo 27NSRPPRCT, a no ser que se requiera un cambio de la esfera interna.

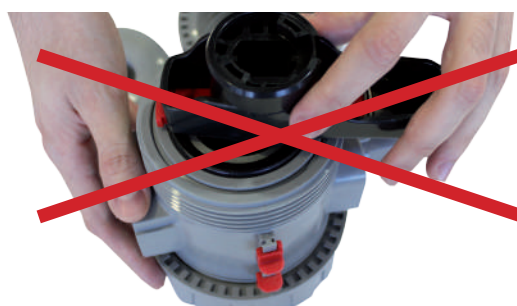

Soportación de las válvulas

Todas las válvulas o cualquier elemento con volante o palanca manual deben de ser instalados como puntos fijos en la instalación.

El objetivo es aislar los fenómenos de dilatación sobre el elemento y reducir o minimizar los momentos transmitidos a la tubería durante su manipulación.





Bridas, portabridas y enlaces acero ranurado

Bridas, portabridas y enlaces acero ranurado

Brida de acero con revestimiento de PP para accesorio socket – Norma ANSI

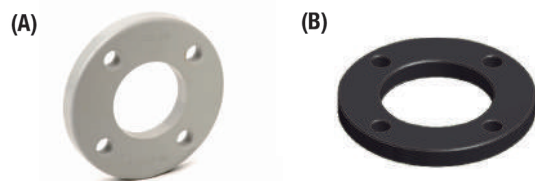

Características

Material: Acero revestido con PP
Rango pulgadas: Ø 1" ÷ 5"
Rango milímetros: Ø 32 mm ÷ 125 mm

Normativa

NORMA ANSI/ASA150

Referencia	Tipo	PN	Ø Tubería NIRON	Dn Válvula (")	Ø Exterior brida (")	Espesor Brida (")	Ø Interior brida (")	Distancia agujeros (")	Ø agujeros (")
E7160AN	A	10 – 16	1" → 32 mm	1"	4,49	0,63	1,65	3,12	0,63
E7161AN	A	10 – 16	1 ¼" → 40 mm	1 ¼"	5,12	0,63	2,01	3,50	0,63
E7162AN	A	10 – 16	1 ½" → 50 mm	1 ½"	5,24	0,71	2,44	3,88	0,63
E7163AN	A	10 – 16	2" → 63 mm	2"	6,38	0,71	3,07	4,75	0,79
E7164AN	A	10 – 16	2 ½" → 75 mm	2 ½"	7,24	0,71	3,62	5,50	0,79
E7165AN	A	10 – 16	3" → 90 mm	3"	7,64	0,71	4,37	6,00	0,79
E7167AN	A	10 – 16	4" → 110 mm	4"	9,02	0,71	5,24	7,50	0,79
FLAACPP125SS	B	10 – 16	5" → 125 mm	5"	10,00	0,94	5,82	8,50	0,91

Brida de acero con revestimiento de PP para accesorio de soldadura a testa o con manguito electrosoldable – Norma ANSI

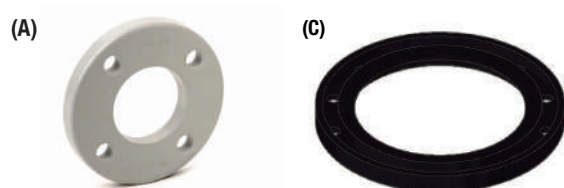

Características

Material: Acero revestido con PP y Acero con revestimiento epoxi
Rango pulgadas: Ø 6" ÷ 18"
Rango milímetros: Ø 160 mm ÷ 450 mm

Normativa

NORMA ANSI/ASA150

Referencia	Tipo	PN	Ø Tubería NIRON	Dn Válvula (")	Ø Exterior brida (")	Espesor Brida (")	Ø Interior brida (")	Distancia agujeros (")	Ø agujeros (")
E7169AN	A	10 – 16	6" → 160 mm	6"	11,14	0,94	7,01	9,50	0,87
E7171AN	A	10 – 16	8" → 200 mm	8"	13,58	0,94	9,29	11,75	0,87
E7172AN	A	10 – 16	10" → 250 mm	10"	16,22	1,02	11,34	14,25	0,98
E7174AN	A	10 – 16	12" → 315 mm	12"	19,17	1,26	13,31	17,00	0,98
FLAVN35514 *	C	10 – 16	14" → 355 mm	14"	21,00	1,38	14,18	18,75	1,13
FLAVN40016 *	C	10 – 16	16" → 400 mm	16"	23,50	1,44	16,19	21,25	1,13
FLAVN45018 *	C	10 – 16	18" → 450 mm	18"	25,00	1,56	18,20	22,75	1,25



Bridas, portabridas y enlaces acero ranurado

Portabridas

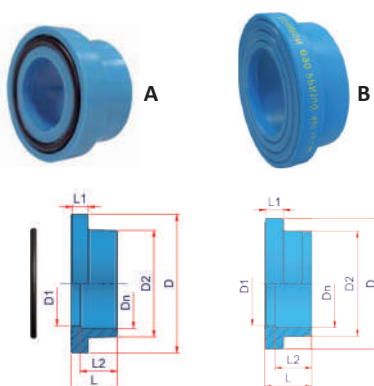

Características

Material: PP-R color azul
Rango pulgadas: \varnothing 1" ÷ 5"
Rango milímetros: \varnothing 32 mm ÷ 125 mm
Sistema de unión: Socket
Artículo con junta incluida

Normativa

ASTM F2389, NSF/ANSI Estándar 14,
NSF/ANSI Estándar 61, CSA B 137.11,
ISO 15874, DIN 16962

Referencia	Tipo	\varnothing	Uds. Caja	Dn	D ("")	D1 ("")	D2 ("")	L1 ("")	L2 ("")	L ("")
PORTABRIDAS CON JUNTA TÓRICA										
NCOSA32	A	1"	100	1" → 32 mm	2,01	1,10	1,60	0,71	1,02	1,02
NCOSA40	A	1 ¼"	50	1 ¼" → 40 mm	2,52	1,42	1,94	0,81	1,18	1,18
NCOSA50	A	1 ½"	36	1 ½" → 50 mm	2,88	1,79	2,40	0,93	1,34	1,34
PORTABRIDAS SIN JUNTA										
NCOSA63*	B	2"	20	2" → 63 mm	3,56	2,22	2,99	1,08	1,57	1,50
NCOSA75*	B	2 ½"	12	2 ½" → 75 mm	4,11	2,80	3,54	1,18	1,73	1,65
NCOSA90*	B	3"	8	3" → 90 mm	5,43	3,31	4,21	1,46	1,87	1,81
NCOSA110*	B	4"	10	4" → 110 mm	6,22	4,02	5,16	1,69	2,13	2,24
NCOSA125*	B	5"	8	5" → 125 mm	6,30	4,72	5,75	1,87	2,46	2,46

* Con junta hasta final de existencias

Portabridas - SDR11

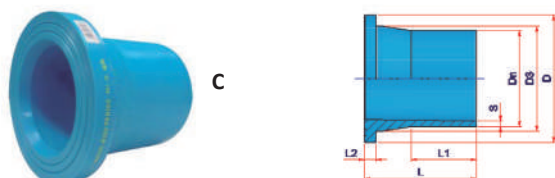

Características

Material: PP-R color azul
Rango pulgadas: \varnothing 6" ÷ 12"
Rango milímetros: \varnothing 160 mm ÷ 315 mm
Sistema de unión: Soldadura a testa o con manguito electrosoldable

Normativa

ASTM F2389, NSF/ANSI Estándar 14,
NSF/ANSI Estándar 61, CSA B 137.11,
ISO 15874, DIN 16962

Referencia	Tipo	\varnothing	Uds. Caja	Dn	S ("")	D ("")	D3 ("")	L1 ("")	L2 ("")	L ("")
NCRT16011	C	*6"	1	6" → 160 mm	0,57	8,35	6,89	4,13	0,98	7,09
NCRT20011	C	*8"	1	8" → 200 mm	0,72	10,55	9,13	4,92	1,26	7,87
NCRT25011	C	*10"	1	10" → 250 mm	0,89	12,60	11,22	5,20	1,38	8,15
NCRT31511	C	*12"	1	12" → 315 mm	1,13	14,57	13,19	5,20	1,38	8,98

Bridas, portabridas y enlaces acero ranurado

Portabridas corto - SDR11

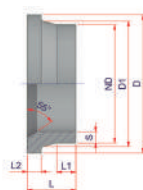

Características

Material: PP-R CT color gris
Rango pulgadas: Ø 14" ÷ 18"
Rango milímetros: Ø 355 mm ÷ 450 mm
Sistema de unión: Soldadura a testa
Este artículo NO incluye junta

Normativa

ASTM F2389, NSF/ANSI Estándar 14,
NSF/ANSI Estándar 61, CSA B 137.11,
DIN 16962

Referencia	Ø	Uds. Caja	Dn	S (")	D (")	D1 (")	L1 (")	L2 (")	L (")
27NCRT35511S	14"	8	14" → 355 mm	1,27	16,93	13,98	4,33	1,52	5,91
27NCRT40011S	16"	5	16" → 400 mm	1,43	18,98	16,02	2,76	1,75	6,10
27NCRT45011S	18"	2	18" → 450 mm	1,61	21,42	18,06	2,44	2,30	6,50

Portabridas - SDR17

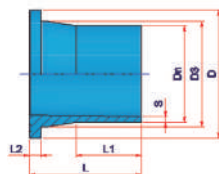

Características

Material: PP-R color azul
Rango pulgadas: Ø 6" ÷ 12"
Rango milímetros: Ø 160 mm ÷ 315 mm
Sistema de unión: Soldadura a testa o con manguito electrosoldable
Artículo con junta planta incluida hasta diámetro 250 mm (10")

Normativa

ASTM F2389, NSF/ANSI Estándar 14,
NSF/ANSI Estándar 61, CSA B 137.11,
ISO 15874, DIN 16962

Referencia	Ø	Uds. Caja	Dn	S (")	D (")	D3 (")	L1 (")	L2 (")	L (")
NCRT16017	6"	1	6" → 160 mm	0,37	8,35	6,89	4,13	0,71	7,09
NCRT20017	8"	1	8" → 200 mm	0,47	10,55	9,13	4,72	0,94	7,87
NCRT25017	10"	1	10" → 250 mm	0,58	12,60	11,22	5,59	0,98	8,15
NCRT31517 *	12"	12	12" → 315 mm	0,74	14,57	13,19	5,98	0,98	8,54

* Junta plana no incluida en este artículo

Portabridas corto - SDR17



Características

Material: PP-R CT color gris
Rango pulgadas: Ø 14" ÷ 18"
Rango milímetros: Ø 355 mm ÷ 450 mm
Sistema de unión: Soldadura a testa
Este artículo NO incluye junta

Normativa

ASTM F2389, NSF/ANSI Estándar 14,
NSF/ANSI Estándar 61, CSA B 137.11,
DIN 16962

Referencia	Ø	Uds. Caja	Dn	S (")	D (")	D1 (")	L1 (")	L2 (")	L (")
27NCRT35517S	14"	8	14" → 355 mm	0,83	16,93	13,98	4,72	1,12	5,91
27NCRT40017S	16"	5	16" → 400 mm	0,93	18,98	16,02	2,95	1,24	6,10
27NCRT45017S	18"	8	18" → 450 mm	1,05	21,42	18,06	2,91	1,75	6,69



Bridas, portabridas y enlaces acero ranurado

Junta plana en EPDM

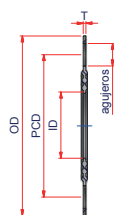

Características

Material: EPDM

Rango pulgadas: \varnothing 12" ÷ 18"

Rango milímetros: \varnothing 315 mm ÷ 450 mm

Sistema de unión: Embridado

Referencia	\varnothing	Uds. Caja	Dn	ID (")	PCD (")	OD (")	T (")	Agujeros (")	Nº agujeros
00GRET31512	12"	-	12" → 315 mm	12,22	17,00	19,00	0,125	1,00	12
00GRET35514	14"	-	14" → 355 mm	13,87	18,75	21,00	0,125	1,12	12
00GRET40016	16"	-	16" → 400 mm	15,81	21,25	23,50	0,125	1,12	16
00GRET45018	18"	-	18" → 450 mm	17,90	22,75	25,00	0,125	1,25	16

Enlace acero inoxidable ranurado largo conexión macho

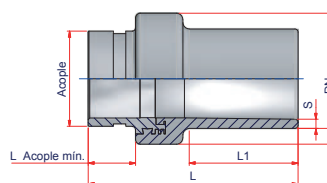

Características

Material: PP-R CT color gris - Acero inoxidable

Rango pulgadas: \varnothing 2" x 2" ÷ 4" x 4"

Rango milímetros: \varnothing 63 x 2" ÷ 110 x 4"

Sistema de unión: Socket o con manguito electrosoldable

Referencia	\varnothing	Uds. Caja	Dn	S (")	Acople (")	L Acople mín. (")	L1 (")	L (")	D (")
27NRV6311SS	2" x 2"	-	2" → 63 mm	0,23	2"	1,18	2,72	5,24	3,27
27NRV9011SS	3" x 3"	-	3" → 90 mm	0,32	3"	1,18	3,43	6,26	4,65
27NRV11011SS	4" x 4"	-	4" → 110 mm	0,39	4"	1,57	3,35	6,89	6,02

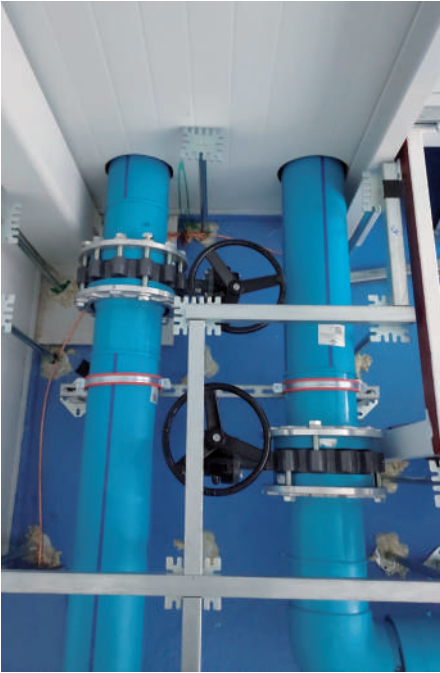



Máquinas y herramientas

Soldadura termofusión

Soldadura eléctrica

Soldadura a tope

Herramientas

Matrices para polifusor



Referencia	Ø	Uds. Caja
NMATRICE20	1/2"	1
NMATRICE25	3/4"	1
NMATRICE32	1"	1
NMATRICE40	1 ¼"	1
NMATRICE50	1 ½"	1
NMATRICE63	2"	1
NMATRICE75	2 ½"	1
NMATRICE90	3"	1
NMATRICE110	4"	1
NMATRICE125	5"	1

Matrices para injerto NGS y NGSF



Referencia	Para el injerto	Ø	Uds. Caja
NMATGS4020	NGS2040	1 ¼"-1/2"	1
NMATGS5020	NGS2050	1 ½"-1/2"	1
NMATGS637520	NGS206375	2" / 2 ½"-1/2"	1
NMATGS9011012520	NGS2090110125	3" / 4" / 5"-1/2"	1
NMATGS4025	NGS2540	1 ¼"-3/4"	1
NMATGS5025	NGS2550	1 ½"-3/4"	1
NMATGS637525	NGS256375	2" / 2 ½"-3/4"	1
NMATGS9011012525	NGS2590110125	3" / 4" / 5"-3/4"	1
NMATGS16020025	NGS25160200	6" / 8"-3/4"	1
NMATGS637532	NGS326375	2" / 2 ½"-1"	1
NMATGS9011012532	NGS3290110125	3" / 4" / 5"-1"	1
NMATGS16020032	NGS32160200	6" / 8"-1"	1
NMATGS9040	NGS4090	3"-1 ¼"	1
NMATGS11040	NGS40110	4"-1 ¼"	1
NMATGS12540	NGS40125	5"-1 ¼"	1
NMATGS16020040	NGS40160200	6" / 8"-1 ¼"	1
NMATGS9050	NGS5090	3"- 1 ½"	1
NMATGS11050	NGS50110	4"- 1 ½"	1
NMATGS12550	NGS50125	5"- 1 ½"	1
NMATGS16050	NGS50160	6"- 1 ½"	1
NMATGS20050	NGS50200	8"- 1 ½"	1
NMATGS25050	NGS50250	10"- 1 ½"	1
NMATGS11063	NGS63110	4"- 2"	1
NMATGS12563	NGS63125	5"- 2"	1
NMATGS16063	NGS63160	6"- 2"	1
NMATGS20063	NGS63200	8"- 2"	1
NMATGS25063	NGS63250	10"- 2"	1



Herramientas

Fresa para injerto NGS y NGSF



Referencia	Tipo	Ø	Uds. Caja
NFGS25	A	3/4" (agujero Ø 0,91" - 23 mm)	1
NFGS32	A	1" (agujero Ø 1,18" - 30 mm)	1
NFGS40	B	1 ¼" (agujero Ø 1,52" - 38,5 mm)	1
NFGS50	B	1 ½" (agujero Ø 1,91" - 48,5 mm)	1
NFGS63	B	2" (agujero Ø 2,42" - 61,5 mm)	1

Matriz reparadora



Referencia	Ø	Uds. Caja
NMARP7	0,28" (agujero Ø 0,24" máx.)	1
NMARP11	0,43" (agujero Ø 0,39" máx.)	1

Tapón de reparación

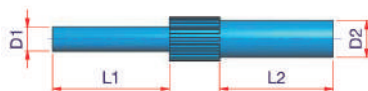

Características

Material: PP-R color azul

Referencia	Ø	Uds. Caja	D1	D2	L1	L2	L
NCAR711	0,28"/0,43"	150	0,28	0,43	1,38	1,38	3,31

Rascador



Referencia	Uds. Caja
NRAM1	1

Herramientas

Rascador giratorio



Referencia	∅	Peso (kg)	Uds. Caja
RAT1A *	2½"-8"	2,8	1
RAT2A **	6"-16"	5,5	1

* Rascador con bolsa para transporte (RAT1A)

** Rascador con caja metálica (RAT2A)

Alineador para accesorios electrosoldables



Referencia	Tipo	∅	Peso (kg)	Uds. Caja
99500010	A	20/63 mm	3,0	1
99220003	B	63/180 mm	7,5	1
99220001	C	125/500 mm	7,5	1

Tijeras para tubos



Referencia	Tipo	∅	Uds. Caja
NTTT1	A	3/8"-1 ¼"	1
NTTT2	B	3/8"±2 ½"	1

Cortatubos telescópico



Referencia	∅	Uds. Caja
70033	3/8"-6"	1
055074D (Recambio)	-	2

Nivel



Referencia	Uds. Caja
NDA	1

Polifusor con matrices y maletín

Polifusor con maletín y con matrices \varnothing máx. 2", 800W



Referencia	Voltaje	\varnothing	Matrices (")	Uds. Caja
NSBEP	220V	Hasta 2"	1/2"-3/4"-1"	1
NSBEP110V	110V	Hasta 2"	1/2"-3/4"-1"	1



Referencia	Voltaje	\varnothing	Matrices (")	Uds. Caja
NSBEP63	220V	Hasta 2"	1/2"-3/4"-1"-1 1/4"-1 1/2"-2"	1
NSBEP63110V	110V	Hasta 2"	1/2"-3/4"-1"-1 1/4"-1 1/2"-2"	1

Polifusor con caballete \varnothing máx. 5", 1400W



Referencia	\varnothing	Uds. Caja
NPCCE125/110V	1/2"-5"	1

Máquinas de soldadura por termofusión

Polifusor máquina de carro con matrices Ø máx. 5", 1400W



Referencia	Voltaje	Ø	Ø	Uds. Caja
NSTL125	220V	Desde 3/4" hasta 5"	3/4"-1"-1 1/4"-1 1/2"-2"-2 1/2"-3"-4"-5"	1
94600541	110V	Desde 3/4" hasta 5"	3/4"-1"-1 1/4"-1 1/2"-2"-2 1/2"-3"-4"-5"	1

Aproximador



Referencia	Ø	Uds. Caja
9465001	2"-5"	1

Escanea el siguiente código QR y visualiza en el canal YouTube de **italsan** los videos demostrativos de soldadura socket con el aproximador.



Aproximador universal "SPIDER"



Características

- Accionado a mano
- Mecanismo de engranajes no reversibles con auto bloqueo
- Palanca de soporte de dos posiciones
- Liviana y compacta
- Autocentable

Referencia	Ø	Recorrido máximo (")	Peso máquina completa (lb)	Uds. Caja
SPIDER125	Desde 2" hasta 5"	7,60	15,0	1

Escanea el siguiente código QR y visualiza en el canal YouTube de **italsan** los videos demostrativos de soldadura socket con el aproximador universal "SPIDER".



Índice



Máquinas de soldadura por electrofusión

Máquina de soldar automática polivalente con escáner óptico y sistema Bluetooth integrado



Peso	55,6 lb
Dimensiones	12,2 x 8,1 x 17,7 pulgadas
Potencia máxima absorbida	2500 VA
Alimentación	110V
Temperatura de uso	De -0,4°F a +131°F
Cable de alimentación	Longitud 12,5 ft
Cables de soldadura	Longitud 9,8 ft
Pantalla	Visor retroiluminado dispuesto en 4 líneas de 20 dígitos
Protección IP	54
Voltaje máx. de soldadura	42V
Campo de trabajo de accesorios	Hasta 100 Amperes de pico
Diámetros con los que puede trabajar	1/2"-24"

Referencia	Ø	Uds. Caja
E9001E110V	1/2"-24"	1

Máquinas de soldadura a tope

Máquina Ritmo Basic 250



Rango de trabajo	75 mm – 250 mm; 2" IPS – 8" DIPS
Alimentación	110V
Potencia total absorbida*	3450 W
Temperatura ambiente de uso	-10 °C – 40 °C (14 °F – 104 °F)
Tiempo en que se alcanza la T° de uso	< 20 min
Dimensión del cuerpo alineador (A x L x H)	850 x 470 x 400 mm (33,5" x 18,5" x 16")
Peso cuerpo alineador	63 kg (139 lb)
Peso composición estándar	124 kg (273,4 lb)

*Generador recomendado 5,5 kVA – 6 kVA.

Referencia	Voltaje	Ø (mm)	Uds. Caja
BASIC 250/110V	110V	75-250	1

Máquinas de soldadura a tope

Máquina de soldar a tope Acrobat 160

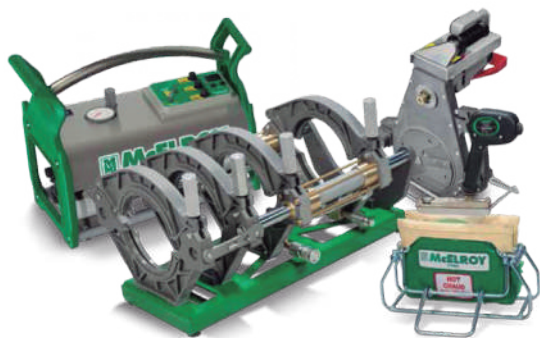

McELROY

Características

Para soldadura en horizontal y en vertical
 Bajo peso y compacta
 Conversión de 4 a 3 anclajes para trabajo en zonas sin espacio
 Para soldadura de tubos, accesorios y portabridas
 Superficies en aluminio anodizado resistente a corrosión

Referencia	Voltaje	∅ (mm)	∅ (")	Uds. Caja
A714501	110V	63 - 160	2"-6"	1
A714502	240V	63 - 160	2"-6"	1

Máquina de soldar a tope Acrobat 250



McELROY

Características

Para soldadura en horizontal y en vertical
 Bajo peso y compacta
 Conversión de 4 a 3 anclajes para trabajo en zonas sin espacio
 Para soldadura de tubos, accesorios y portabridas
 Superficies en aluminio anodizado resistente a corrosión

Referencia	Voltaje	∅ (mm)	∅ (")	Uds. Caja
A2500101	110V	63 - 250	2"-10"	1
A2500102	240V	63 - 250	2"-10"	1





Soportería



Programa de cálculo de abrazaderas y
dimensionado de liras y brazos de dilatación
para tubería NIRON

NIRON Clamp

NIRON Clamp con goma lisa

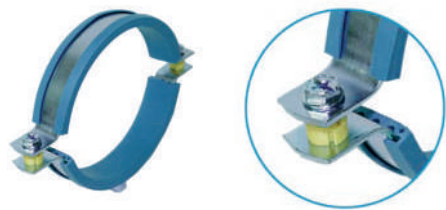

Descripción

- Clamp isofónico con goma EPDM azul RAL 5012 **lisa**
- Para realización de punto fijo y punto deslizable
- Aislamiento al ruido según DIN 4109
- Doble rosca
- Dispone de arandelas espaciadoras extraíbles
- Tornillos seguridad con arandela anti-pérdida
- Material: Acero zincado
- Reacción al fuego de la goma. B2 según DIN 4102

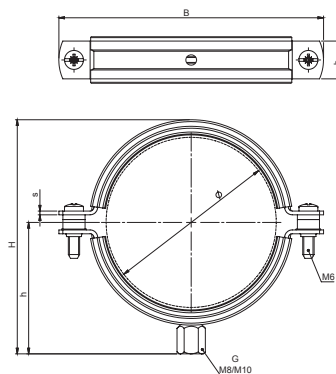

Referencia	Para tubería Ø (mm)	G	b x S (")	Espaciador por cada rosca			B (")	H (")	h (")	Uds. Caja
				Amarillo 0,2"	Crema 0,16"	Verde 0,1"				
AB115022AZ	1/2" → 20 mm	M8/M10	0,79 x 0,05	1			2,60	1,93	1,27	50
AB115028AZ	3/4" → 25 mm	M8/M10	0,79 x 0,05		1		2,80	2,13	1,37	50
AB115035AZ	1" → 32 mm	M8/M10	0,79 x 0,05		1		3,11	2,40	1,50	50
AB115040AZ	1 1/4" → 40 mm	M8/M10	0,79 x 0,05		1	1	3,43	2,89	1,73	25
AB115048AZ	1 1/2" → 50 mm	M8/M10	0,79 x 0,05	2		1	3,66	3,32	1,95	25
AB115060AZ	2" → 63 mm	M8/M10	0,79 x 0,05	3			4,13	3,89	2,23	25
AB115075AZ	2 1/2" → 75 mm	M8/M10	0,79 x 0,06	1			5,00	4,25	2,42	25
AB115090AZ	3" → 90 mm	M8/M10	0,79 x 0,08	1		1	5,51	4,87	2,74	25
AB115110AZ	4" → 110 mm	M8/M10	0,91 x 0,08	1		1	6,34	5,74	3,17	25
AB115125AZ	5" → 125 mm	M8/M10	0,91 x 0,08		1		7,09	6,25	3,42	25
AB115160AZ	6" → 160 mm	M8/M10	0,98 x 0,08	2	1		8,98	7,83	4,21	25
AB115200AZ	8" → 200 mm	M8/M10	0,98 x 0,08	4			10,35	9,33	5,04	25

- Clamps isofónicos NIRON según DIN 4109
- Recomendadas para instalación con tuberías de PP-R NIRON
- Aptas para realización de puntos fijos y puntos deslizantes

La parte interior del revestimiento de la gama con goma lisa, mejora el deslizamiento de la tubería en caso de proponer la instalación deslizable.

El propio clamp dispone de unas arandelas espaciadoras extraíbles y tornillos seguridad con arandela anti-pérdida.

Las arandelas espaciadoras tienen por objetivo permitir el deslizamiento de la tubería debido a la dilatación por efecto de la temperatura o, en el caso de extraerlas, permitir realizar un punto fijo.

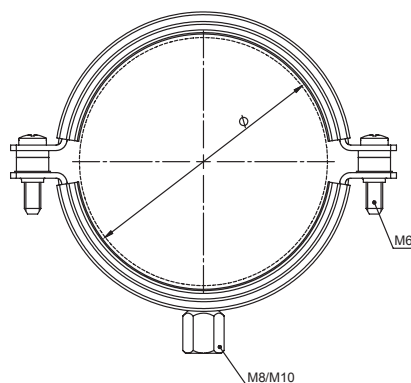

Mecanismo de arandela anti-pérdida

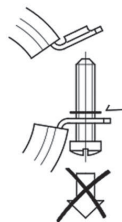
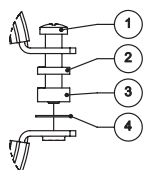

1. Tornillo métrica M6
2. Arandela plástica espaciadora *
3. Arandela plástica espaciadora *
4. Arandela anti-pérdida

(*) configuración del nº de arandelas espaciadoras, espesores y colores en función del diámetro adjunto en tabla superior.



Soluciones soportería

Clamp BIS Bifix BUP Isofónico (M8/10)

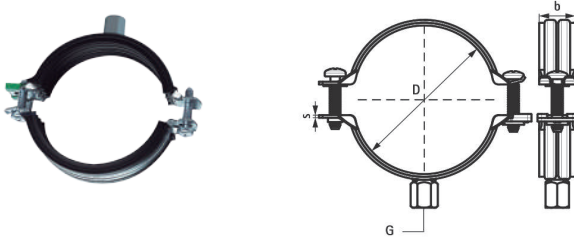

Características

Clamp con doble rosca con sistema de cierre rápido

Material: acero

Tratamiento de la superficie

- Este producto forma parte del Sistema BIS UltraProtect® 1000
- Idóneo para aplicaciones en interior y al aire libre
- Resistencia mínima de 1.000 horas en un test de niebla salina (max. 5% óxido rojo) de acuerdo con ISO 9227

Revestimiento aislante de ruido, goma de EPDM, negro

Aislante de ruido conforme a DIN 4109

Referencia	Ø (mm)	Uds. Caja	Ø		G	B (")	h (")	b x s (")
			(") Tubería metálica	(mm) Tubería plástica				
3108019	15 - 19	50	3/8"	16	M8/M10	2,48	1,22	0,79 x 0,05
3108023	20 - 23	50	1/2"	20	M8/M10	2,68	1,30	0,79 x 0,05
3108028	25 - 28	50	3/4"	25	M8/M10	2,91	1,42	0,79 x 0,05
3108035	31 - 35	50	1"	32	M8/M10	3,15	1,54	0,79 x 0,05
3108045	40 - 45	50	1 1/4"	40	M8/M10	3,58	1,77	0,79 x 0,05
3108052	48 - 52	50	1 1/2"	50	M8/M10	3,82	1,89	0,79 x 0,05
3108064	60 - 64	50	2	63	M8/M10	4,29	2,13	0,79 x 0,05
3108079	75 - 79	50	2 1/2"	75	M8/M10	4,92	2,44	0,79 x 0,06
3108091	88 - 91	25	3	90	M8/M10	5,59	2,76	0,91 x 0,08
3108115	108 - 115	25	4	110	M8/M10	6,42	3,19	0,91 x 0,08
3108130	125 - 130	25	-	125	M8/M10	7,09	3,50	0,91 x 0,08
3108140	133 - 140	25	5	140	M8/M10	7,44	3,70	0,91 x 0,08
3108160	152 - 160	25	-	160	M8/M10	8,19	4,02	0,91 x 0,08

Clamp BIS Bifix BUP Isofónico (M10)

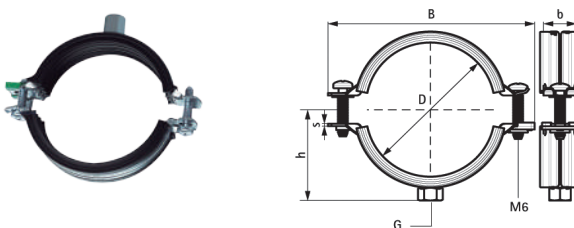

Características

Clamp con doble rosca con sistema de cierre rápido

Material: acero

Tratamiento de la superficie

- Este producto forma parte del Sistema BIS UltraProtect® 1000
- Idóneo para aplicaciones en interior y al aire libre
- Resistencia mínima de 1.000 horas en un test de niebla salina (max. 5% óxido rojo) de acuerdo con ISO 9227

Revestimiento aislante de ruido, goma de EPDM, negro

Aislante de ruido conforme a DIN 4109

Referencia	Ø (mm)	Uds. Caja	Ø		G	B (")	h (")	b x s (")
			(") Tubería metálica	(mm) Tubería plástica				
3128200	192 - 200	15	-	200	M10	10,12	4,69	0,98 x 0,10

Soluciones soportería

Clamp BIS HD1501 Isofónico de carga pesada (M16) BUP

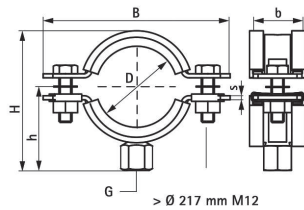

Características

Clamp de dos piezas con dos tuercas bloqueantes
Diseño pesado
Tornillos de seguridad con arandela anti-pérdida
Con tuerca soldada al CO₂
Material: acero

Tratamiento de la superficie

- Este producto forma parte del Sistema BIS UltraProtect® 1000
- Idóneo para aplicaciones en interior y al aire libre
- Resistencia mínima de 1.000 horas en un test de niebla salina (max. 5% óxido rojo) de acuerdo con ISO 9227
- Revestimiento aislante de ruido, goma de EPDM, negro

- También disponible: revestimiento aislante del ruido goma de silicona (marrón rojizo), resistente a altas temperaturas hasta +200 OC (A 35 15)
- Goma resistente al envejecimiento
- Aislante de ruido conforme a DIN 4109
- Seguridad contra incendios probada

Referencia	Ø	Uds. Caja	Tub. metálica (")	Tub. plástica (mm)	G	B (")	H (")	h (")	b x s (")
33168250	10" → 240-250 mm	2	-	250	M16	13,58	11,89	6,42	1,50 x 0,16
33168325	12" → 315-325 mm	2	12"	315	M16	16,30	14,72	7,80	1,89 x 0,20

BIS RapidStrut carril de fijación perforado BUP

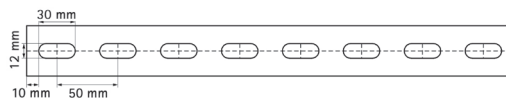

Tratamiento de la superficie

- Este producto forma parte del Sistema BIS UltraProtect® 1000
- Idóneo para aplicaciones en interior y al aire libre
- Resistencia mínima de 1.000 horas en un test de niebla salina (max. 5% óxido rojo) de acuerdo con ISO 9227

Características

Sistema de carriles universal
La protección a la corrosión se mantiene después del corte
Con perforación continua (bajo pedido sin perforación)
La distancia entre el extremo final del carril y el primer orificio es siempre la misma
Con una escala de graduación continua en un lado
Con bordes interiores con perfil serrado para un agarre adicional
Material: acero

Certificado

Probado y certificado de acuerdo a RAL - GZ 655/C

Referencia	Uds. Caja	L (ft)	B (")	H (")	s (")	S (")
65018327	30	9,8	1,61	0,83	0,10	0,87
65018347	30	9,8	1,61	1,61	0,10	0,87



Soluciones soportería

BIS RapidStrut carril de fijación perforado DS 5 BUP



Características

Para una fijación sencilla y rápida
 Patrón de agujeros único, que permite fijar los accesorios de BIS RapidStrut® en ambas caras del carril
 Very high corrosion resistance (BIS UltraProtect® 1000)
 La protección a la corrosión se mantiene después del corte
 Carga mínima igual a Strut 41x41x2,5 mm
 Con perforación continua
 La distancia entre el extremo final del carril y el primer orificio es siempre la misma
 Con una escala de graduación continua en un lado
 Material: acero

Tratamiento de la superficie

- Este producto forma parte del Sistema BIS UltraProtect® 1000
- Idóneo para aplicaciones en interior y al aire libre
- Resistencia mínima de 1.000 horas en un test de niebla salina (max. 5% óxido rojo) de acuerdo con ISO 9227

Certificado

Probado y certificado de acuerdo a RAL – GZ 655/C

Referencia	Uds. Caja	L (ft)	B (")	H (")	s (")	S (")
65058352	30	9,8	1,61	2,01	0,08	0,87

BIS RapidStrut Soportes soldados BUP



Características

Placa de pared soldada en perfil de apoyo
 Los orificios se encuentran a 90° cada uno del otro para simplificar la fijación
 Soldado al CO₂
 Con bordes interiores con perfil serrado para un agarre adicional
 Material: acero

Tratamiento de la superficie

- Este producto forma parte del Sistema BIS UltraProtect® 1000
 - Idóneo para aplicaciones en interior y al aire libre
 - Resistencia mínima de 1.000 horas en un test de niebla salina (max. 5% óxido rojo) de acuerdo con ISO 9227
- Seguridad contra incendios probada

Referencia	Uds. Caja	L (")	H (")	h (")	De carril	s (")	d1 (")
6603832	10	11,81	4,33	2,76	Strut 41x21x2,5	0,20	0,98 x 0,43
6603863	10	17,72	5,12	3,44	Strut 41x41x2,5	0,28	1,18 x 0,51
6603865	8	29,53	5,12	3,44	Strut 41x41x2,5	0,28	1,18 x 0,51
6603866	1	39,37	5,12	3,44	Strut 41x41x2,5	0,28	1,18 x 0,51

Soluciones soportería

BIS Strut Apoyo articulado BUP

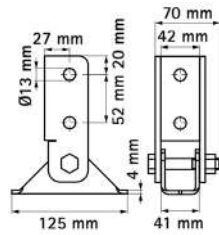

Características

Placa de pared con perfil en U
Para la fijación de carriles a pared
El carril puede ser fijado con hueco por abajo o a los lados
También usado para reforzar construcciones con Strut 41x41
Material: acero

Tratamiento de la superficie

- Este producto forma parte del Sistema BIS UltraProtect® 1000
- Idóneo para aplicaciones en interior y al aire libre
- Resistencia mínima de 1.000 horas en un test de niebla salina (max. 5% óxido rojo) de acuerdo con ISO 9227

Referencia	Para carril	Uds. Caja
66588814	Strut	10

BIS RapidStrut Placa de pared BUP

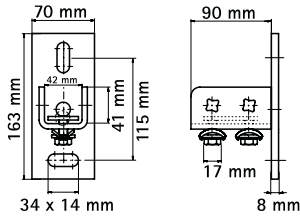

Características

Perfil en U soldado en placa de pared
Para la fijación de carriles a pared
El carril puede ser fijado con hueco por abajo o a los lados
Los orificios se encuentran a 90° cada uno del otro para simplificar la fijación
Soldado al CO₂
Con tuerca soporte preensamblada BIS RapiStrut® para una fijación rápida, y mantiene el ensamblaje en su sitio antes de ser fijado
Material: partes de metal hechas de acero; muelle(s) hechos de POM (polioximetileno), verde

Tratamiento de la superficie

- Este producto forma parte del Sistema BIS UltraProtect® 1000
- Idóneo para aplicaciones en interior y al aire libre

- Resistencia mínima de 1.000 horas en un test de niebla salina (max. 5% óxido rojo) de acuerdo con ISO 9227
- Seguridad contra incendios probada

Referencia	Para carril	Uds. Caja
66683400	Strut	10

BIS Soporte de carril BUP

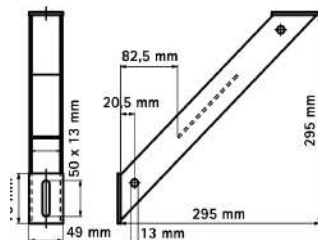

Características

Escuadra de apoyo de 45°
Para la fijación del soporte por debajo, arriba o por el lado del soporte soldado
También se usa para el refuerzo de construcciones de carril
Soldado al CO₂
Material: acero

Tratamiento de la superficie

- Este producto forma parte del Sistema BIS UltraProtect® 1000
- Idóneo para aplicaciones en interior y al aire libre

- Resistencia mínima de 1.000 horas en un test de niebla salina (max. 5% óxido rojo) de acuerdo con ISO 9227

Referencia	Para carril	Uds. Caja
66288530	Strut + WM35	10



Soluciones soportería

BIS RapidStrut Conectores de carril BUP

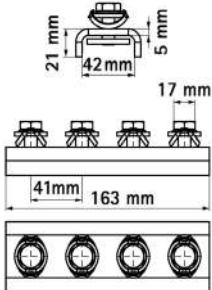

Características

Conector con tuerca(s) soporte(s) preensambladas BIS RapidStrut®

Para hacer construcciones con carril Strut
Preensamblado y listo para usar para una fijación rápida, y mantiene el ensamblaje en su lugar antes de ser tensado
Material: partes de metal hechas de acero; muelle(s) hechos de POM (polioximetileno), verde

Tratamiento de la superficie

- Este producto forma parte del Sistema BIS UltraProtect® 1000
- Idóneo para aplicaciones en interior y al aire libre
- Resistencia mínima de 1.000 horas en un test de niebla salina (max. 5% óxido rojo) de acuerdo con ISO 9227

Referencia	Para carril	Uds. Caja
665885421	Strut	20

BIS RapidStrut Conectores de carril 90° BUP

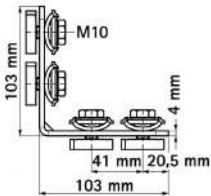

Características

Conector con tuerca(s) soporte(s) preensambladas BIS RapidStrut®

Para hacer construcciones con carril Strut
Preensamblado y listo para usar para una fijación rápida, y mantiene el ensamblaje en su lugar antes de ser tensado
Tecnología 'Giro Directo' para una instalación fácil y segura
Guía visual para controlar la posición de la tuerca
Material: partes de metal hechas de acero; muelle(s) hechos de POM (polioximetileno), verde

Tratamiento de la superficie

- Este producto forma parte del Sistema BIS UltraProtect® 1000
- Idóneo para aplicaciones en interior y al aire libre
- Resistencia mínima de 1.000 horas en un test de niebla salina (max. 5% óxido rojo) de acuerdo con ISO 9227

Referencia	Modelo	Tipo	Para carril	Uds. Caja	a
665885205	Largo / largo	2 lados premontados	Strut	20	90°

BIS RapidStrut Conectores de carril 135° BUP

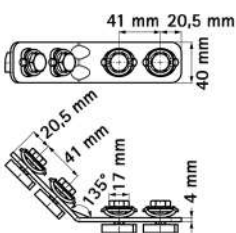

Características

Conector con tuerca(s) soporte(s) preensambladas BIS RapidStrut®

Para hacer construcciones con carril Strut
Preensamblado y listo para usar para una fijación rápida, y mantiene el ensamblaje en su lugar antes de ser tensado
Tecnología 'Giro Directo' para una instalación fácil y segura
Guía visual para controlar la posición de la tuerca
Optimizado para una fácil instalación con herramientas eléctricas

Tratamiento de la superficie

- Este producto forma parte del Sistema BIS UltraProtect® 1000
- Idóneo para aplicaciones en interior y al aire libre
- Resistencia mínima de 1.000 horas en un test de niebla salina (max. 5% óxido rojo) de acuerdo con ISO 9227

Material: partes de metal hechas de acero; muelle(s) hechos de POM (polioximetileno), verde

Referencia	Modelo	Tipo	Para carril	Uds. Caja	a
665885235	Largo / largo	2 lados premontados	Strut	20	135°

Soluciones soportería

BIS RapidStrut Hammerfix BUP

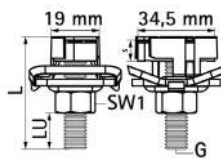
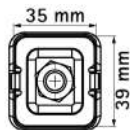

Características

Tornillo soporte con muelle de poliamida BIS RapidStrut®
Preensamblado y listo para usar para una fijación rápida, y mantiene el ensamblaje en su lugar antes de ser tensado
Material: partes de metal hechas de acero; muelle(s) hechos de POM (polioximetileno), verde

Tratamiento de la superficie

- Este producto forma parte del Sistema BIS UltraProtect® 1000
- Idóneo para aplicaciones en interior y al aire libre
- Resistencia mínima de 1.000 horas en un test de niebla salina (max. 5% óxido rojo) de acuerdo con ISO 9227

Referencia	L (")	Uds. Caja	G	LU (")	s (")	SW1 (")
652785805	1,97	15	M8	1,02	0,24	0,51
652785004	1,57	15	M10	0,47	0,31	0,67

BIS Strut Ensamblaje con tornillo soporte "U" BUP

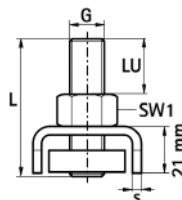
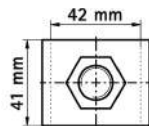

Características

Tornillo soporte y arandela con forma de U
para una mayor estabilidad
Preensamblado y listo para usar
Material: acero

Tratamiento de la superficie

- Este producto forma parte del Sistema BIS UltraProtect® 1000
- Idóneo para aplicaciones en interior y al aire libre
- Resistencia mínima de 1.000 horas en un test de niebla salina (max. 5% óxido rojo) de acuerdo con ISO 9227

Seguridad contra incendios probada

Referencia	L (")	Uds. Caja	G	LU	Para carril	s (")	SW1 (")
65278606	2,36	5	M16	0,94	Strut	0,16	0,94



Soluciones soportería

BIS Varillas roscadas BUP

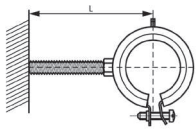
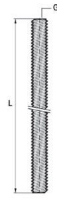

BIS Pernos roscados / BIS Varillas roscadas

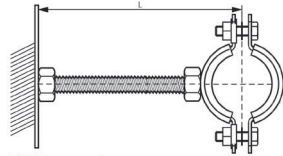

BIS Tubos roscados

Características

De acuerdo con DIN 976-1

Material: acero

Tratamiento de la superficie

- Este producto forma parte del Sistema BIS UltraProtect® 1000
- Idóneo para aplicaciones en interior y al aire libre
- Resistencia mínima de 1.000 horas en un test de niebla salina (max. 5% óxido rojo) de acuerdo con ISO 9227

Seguridad contra incendios probada

Referencia	Tipo	Uds. Caja	G	L (ft)
6303208	DIN 976-1	25	M8	6,56
6303210	DIN 976-1	20	M10	6,56
6303216	DIN 976-1	10	M16	6,56

BIS Manguitos roscados

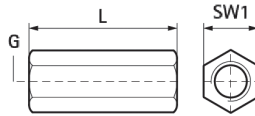

Referencia	Uds. Caja	L (")	G	SW1 (")
6453830	100	1,18	M8	0,43
6453930	50	1,18	M10	0,51
6453016	200	1,89	M16	0,94

BIS Anclajes de rosca interior

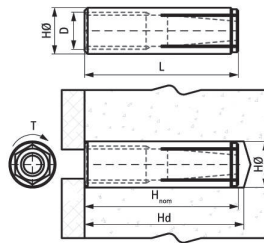

Características

Adecuado para hormigón agrietado y sin agrietar

Producto apto para aplicaciones que requieren de protección contra el fuego

Apto para instalaciones elevadas

Clavado fácil

Rosca interna que puede ser utilizada con varilla rosada o perno Walraven

Manguito ranurado y componente interno en forma de cuña que facilita la expansión

Material: acero zincado

Referencia	Uds. Caja	L (")	G	HØ (")	Hd (")
6103008	100	1,18	M8	0,39	1,26
6103010	50	1,57	M10	0,47	1,65
6103016	25	2,56	M16	0,79	2,76

Soluciones soportería

Anclajes hembra

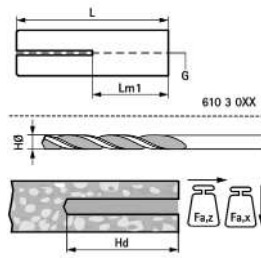

Características

Material: acero zincado

Referencia	Uds. Caja	L (")	G	Lm1 (")	HØ	Hd
IS343008	100	1,26	M8	0,55	0,39	1,38
IS343010	100	1,57	M10	0,75	0,47	1,69
IS343016	25	2,56	M16	1,18	0,79	2,76

BIS Tornillo para hormigón rosca hembra

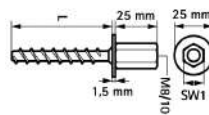

Características

Adecuado para hormigón agrietado y sin agrietar
Apto para instalaciones elevadas
Apto para diferentes superficies
Aprobado para placas huecas
Apto para usar con carriles Walraven
Material: acero zincado

Referencia	Uds. Caja	L (")	G	HØ (")	Hd (")
6253606	50	1,38	M8/10	0,39	1,38

BIS Tornillos doble rosca

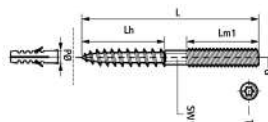

Características

Con hexágono para un ajuste fino
Material: acero zincado

Referencia	Uds. Caja	L (")	G	Lh (")	Lm1 (")	PØ (")	SW1 (")
6263806	100	2,36	M8	1,18	0,79	0,39	0,24
6263808	100	3,15	M8	1,38	1,38	0,39	0,24
6283008	50	3,15	M10	1,38	1,38	0,47	0,31

BIS Tornillos brida

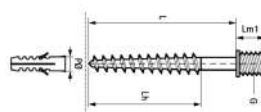

Características

Con combi de ranuras
Material: acero zincado

Referencia	Uds. Caja	L (")	G	Lh (")	Lm1 (")	PØ (")
6356860	100	2,36	M8	1,57	0,31	0,31
6356170	100	2,76	M10	1,57	0,39	0,39



Soluciones soportería

Yeti® 130 sistema de soportación

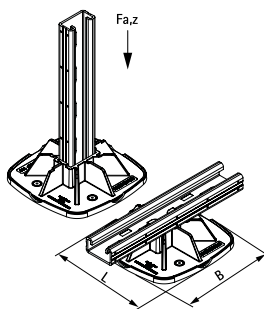
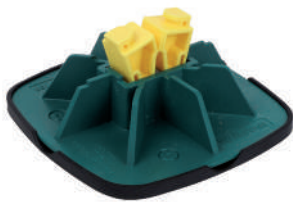

Características

Sistema modular de suportación para instalaciones ligeras en cubiertas

Para aplicaciones horizontales y verticales Solución flexible y económica para tuberías, sistemas de cables, conductos de aire y otras instalaciones

Con alfombrilla antivibratoria no deslizante

Con un mecanismo de "click" único para una rápida y segura instalación

Molduras hechas de WPC, una composición de plástico reciclado y fibras de madera

Componentes plásticos hechos 100% de material reciclado

Reducción del sonido de acuerdo con DIN EN ISO 10140-1 y DIN EN ISO 10140-3

Resistencia a rayos UV de acuerdo con EN ISO 16474-3:2014-02 - certificado por ITB

Resistente a rayos UV e influencias químicas

Referencia	Uds. Caja	L (mm)	B (mm)	Para carril	Fa,z (N)
67685130	10	130	130	Strut 41x21	2.500

Yeti® 280 sistema de soportación

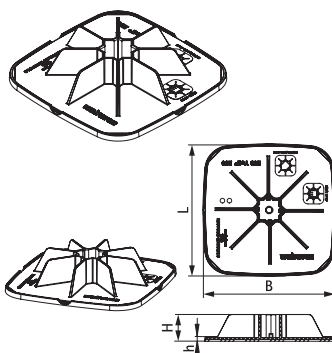

Características

Sistema modular de soportación para instalaciones de climatización, paneles solares, pasarelas, etc. sobre suelo de cubiertas

Para tejados planos

Para vertical rail adaption (RapidStrut 41x41)

Con alfombrilla antivibratoria no deslizante

Molduras hechas de WPC, una composición de plástico reciclado y fibras de madera

Componentes plásticos hechos 100% de material reciclado

Reducción del sonido de acuerdo con DIN EN ISO 10140-1 y DIN EN ISO 10140-3

Resistencia a rayos UV de acuerdo con EN ISO 16474-3:2014-02 - certificado por ITB

Referencia	Uds. Caja	L (mm)	B (mm)	H (mm)	h (mm)	Fa,z (N)
67685280	12	284	284	58	8	12.500

Soluciones soportería

Yeti® 335 sistema de soportación

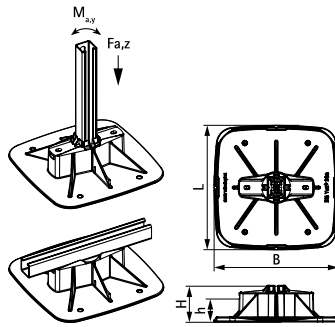

Características

Sistema modular de soportación para instalaciones de climatización, paneles solares, pasarelas, etc. sobre suelo de cubiertas

Para tejados planos

Para aplicaciones horizontales y verticales

Conector rotable 360° para carriles BIS RapidStrut® 41x41 o BIS RapidStrut® DS 5 (41x52 mm)

Con alfombrilla antivibratoria no deslizante

Reducción del sonido de acuerdo con DIN EN ISO 10140-1 y DIN EN ISO 10140-3 hasta 31 dB(A)

Resistencia a rayos UV de acuerdo con EN ISO 16474-3:2014-02 - certificado por ITB

Molduras hechas de WPC, una composición de plástico reciclado y fibras de madera

Resistente a rayos UV e influencias químicas

BIS Yeti 335 H-set juego compuesto por:

- 2 x BIS Yeti® 335 con alfombrilla antivibratoria (hecho de goma)
- 4 x BIS Strut Conectores de 90°
- 8 x tornillos

Referencia	Uds. Caja	L (mm)	B (mm)	H (mm)	h (mm)	Fa,z (N)	Fa,z 2 (N)	Ma,y (Nm)
67685201	1	335	335	100	20	20.000 *	30.000 **	200
67685302	1	335	335	-	-	20.000 *	30.000 **	200

* Máxima carga permitida para carril Strut 41x41x2,5.

** Máxima carga permitida para carril Strut 41x51x2,0 - DS5.

Yeti® 480 sistema de soportación

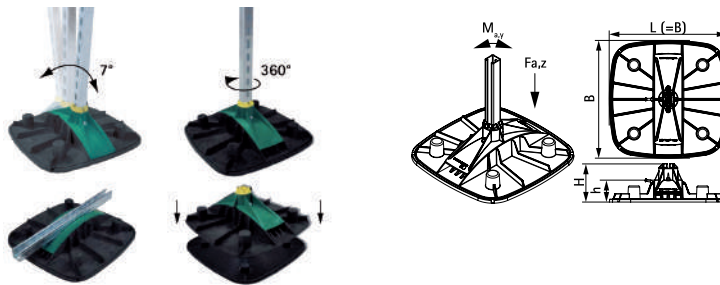

Características

Sistema modular de soportación para instalaciones de climatización, paneles solares, pasarelas, etc. sobre suelo de cubiertas

Para tejados planos o con poca inclinación

Ajustable, para compensar 7° de inclinación de cubierta

Conector rotable 360° para carriles BIS RapidStrut® 41x41 o BIS RapidStrut® DS 5 (41x52 mm)

Con alfombrilla antivibratoria no deslizante (en los techos de PVC se debe instalar una capa de separación para proteger contra la migración de plastificantes - ver Walraven BIS Yeti® Triple Capa de Separación)

Con bloque de lastre opcional aplicable para incrementar peso / estabilidad

Reducción del sonido de acuerdo con DIN EN ISO 10140-1 y DIN EN ISO 10140-3 hasta 31 dB(A)

Resistencia a rayos UV de acuerdo con EN ISO 16474-3:2014-02 - certificado por ITB

Molduras hechas de WPC, una composición de plástico reciclado y fibras de madera

Resistente a rayos UV e influencias químicas

BIS Yeti 480 H-set juego compuesto por:

- 2 x BIS Yeti® 480 vertical, con alfombrilla antivibratoria (hecho de goma)
- 4 x BIS Strut Conectores de 90°
- 8 x tornillos de cabeza hexagonal y tuercas

Referencia	Modelo	Uds. Caja	L (mm)	B (mm)	H (mm)	h (mm)	Fa,z (N)	Fa,z (kg)	Fa,z 2 (N)	Ma,y (Nm)
67685001	Vertical	1	480	480	160	80	20.000 *	2.000 *	30.000 **	200
67685101	Horizontal	1	480	480	-	-	20.000 *	2.000 *	30.000 **	200
67685301	H-set (sin carril Strut)	1	480	480	-	-	20.000 *	2.000 *	30.000 **	200

* Máxima carga permitida para carril Strut 41x41x2,5.

** Máxima carga permitida para carril Strut 41x51x2,0 - DS5.



Soluciones soportería

Ursus Foot sistema de soportación (BUP1000)

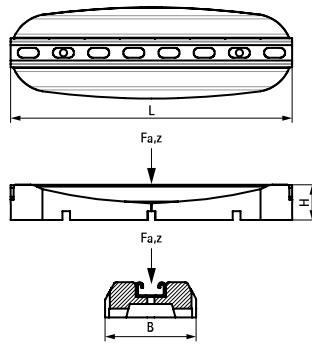

Características

Para soportar pequeños sistemas de tuberías, conductos y bandejas portacables

Para soportar instalaciones de clima, pasillos en cubiertas planas

Membrana para evitar el paso de agua (en los techos de PVC se debe instalar una capa de separación para proteger contra la migración de plastificantes - ver Walraven BIS Yeti® Triple Capa de Separación)

Material: caucho vulcanizado negro, carril Strut hecho de acero 1.0242

Resistente a los rayos ultravioletas

Carril Strut: tratamiento de la superficie:

- Este producto forma parte del Sistema BIS UltraProtect® 1000
- Idóneo para aplicaciones en interior y al aire libre
- Resistencia mínima de 1.000 horas en un test de niebla salina (max. 5% óxido rojo) de acuerdo con ISO 9227

Referencia	Modelo	Uds. Caja	L (mm)	B (mm)	H (mm)	Fa,z (N)
67685001	Horizontal, incluye carril	1	250	130	50	1.000
67685101	Horizontal, incluye carril	1	400	130	50	2.000
67685301	Horizontal, incluye carril	1	600	200	50	3.000

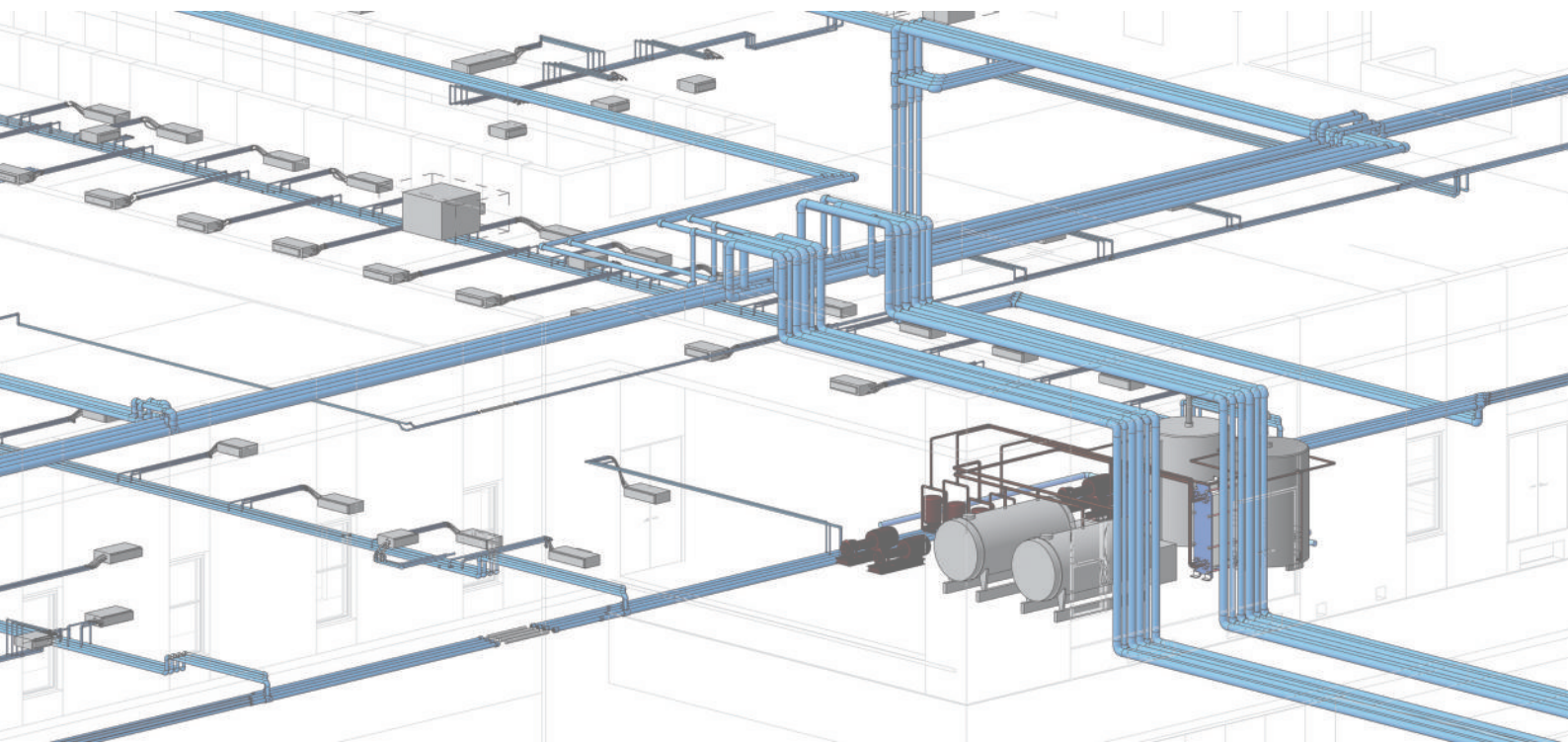

Soporte BIM e integración de proyecto

Agrupar los servicios relacionados con la integración de las familias BIM en los proyectos

- Soporte técnico y asistencia en el diseño de los proyectos.
- Traslados de diseños de proyectos de AUTOCAD a BIM.
- Disposición de las familias de productos BIM completas, dotadas de tuberías, accesorios, válvulas y abrazaderas.

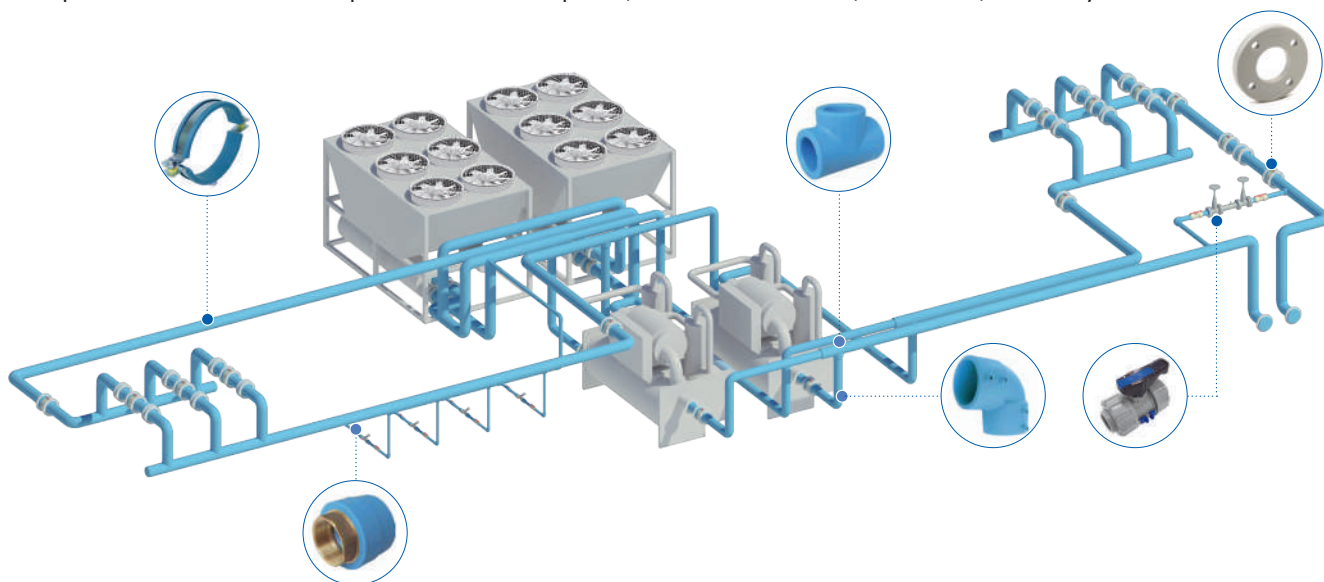

Características de las familias BIM Italsan



Librería



Tablas de planificación



Sistema



Configuración MEP





Herramientas de cálculo

Disponibilidad de herramientas de cálculo específicas para ofrecer rigor y agilidad desde el proyecto hasta la obra.



Herramienta de ayuda para calcular las secciones de tubería para instalaciones de fontanería y ACS en función de la velocidad, aportando los datos de pérdida de carga.



Programa de cálculo que proporciona las pérdidas de la tubería PP-R en función de la velocidad, caudal y temperatura de fluido para cualquier diámetro y espesor. Incluye hoja de cálculo de pérdidas de carga de los accesorios en PP-R en función de la velocidad deseada.



Programa para el cálculo de manera sencilla y fácil de las abrazaderas necesarias en función de la instalación, diámetro de tubería y temperatura del fluido trasegado. Tipología instalación: horizontal/vertical.

italsan

Italsan Américas

Tel. (+507) 389 79 96

Oficinas y Almacén

Vía Panamericana, Sector Pacora

Ofibodegas las Américas, Bodega n° 9

0832-0588 Panamá City (Panamá)

[www.italan.com.pa](http://www.italsan.com.pa)

Italsan Customer Service

atencionalcliente@italan.com

www.italan.com

Sede Madrid

Tel. (+34) 918 060 723

Oficinas y Almacén

Coto de Doñana, 21

28320 Pinto - Madrid

Sede Barcelona

Tel. (+34) 936 303 040

Italsantech

C/ de la Máquina, 8B

Pol. Ind. El Regàs

08850 Gavá - Barcelona

Sede Barcelona

Tel. (+34) 936 303 040

Centro logístico

C/ Progrés, 29

Pol. Ind. Les Massotes

08850 Gavá - Barcelona

Italsan Chile

Tel. (+56) 2 33242880

Oficinas y Almacén

Ciudad de los Valles Trade Center, Módulo letra I

Calle Los Vientos 19930

Pudahuel, Región Metropolitana - Santiago

www.italan.cl

Italsan Perú

Tel. (+51) 1 706 32 04

Oficinas y Almacén

Av. Defensores del Morro 4263 , Bodega A-02

15058 – Chorrillos

Lima (Perú)

www.italan.com.pe

ITALSAN no se responsabiliza de posibles errores que aparezcan en este catálogo y se reserva el derecho a modificar su contenido, en cualquier momento y sin previo aviso.

Para cualquier consulta dirigirse a atencionalcliente@italan.com

Distribuido por:

